

Nice

OXI

EAC
made in Italy



Radio receiver

EN - Instructions and warnings for installation and use

IT - Istruzioni ed avvertenze per l'installazione e l'uso

FR - Instructions et avertissements pour l'installation et l'utilisation

ES - Instrucciones y advertencias para la instalación y el uso

DE - Installierungs-und Gebrauchsanleitungen und Hinweise

PL - Instrukcje i ostrzeżenia do instalacji i użytkowania

NL - Aanwijzingen en aanbevelingen voor installatie en gebruik

RU - Инструкции и предупреждения по монтажу и эксплуатации

Nice

1

PRODUCT DESCRIPTION

OXI is a radio receiver designed for being installed on a control unit for automating gates, garage doors and road barriers.

⚠ - All uses other than the intended use described and use in environmental conditions other than those described in this manual should be considered improper and forbidden!

• **Other product characteristics**

- The receiver is compatible with the unidirectional radio codes “O-Code”, “O-Code/A”, “FloR”, “FloR/A”, “Smilo” and “Flo”. In particular, the “O-Code” and “O-Code/A” encoding systems allow for exploiting all the advanced and exclusive functions of the “NiceOpera” system.
- The control unit’s receiver has **1024 memory locations** to memorise transmitters: one location can alternatively memorise a single transmitter (if its keys are memorised as a “single set”, with the Mode 1 procedures – read Paragraph 3.1), or a single key (if memorised with the Mode 2 procedures – read Paragraph 3.2).
- Each receiver has its own identification number, known as the “Certificate”. This allows for accessing several operations, such as, for example: the memorisation of new transmitters without having to access the receiver, and the use of the O-View programmer through its “BusT4” connection to the control unit.
- This receiver can be used solely with control units equipped with “SM”-type plug connector (verify the most suitable control units on the Nice product catalogue or on the www.niceforyou.com website).

– This receiver automatically recognises the characteristics of the control unit on which it is installed and self-sets in the following way:



- If the control unit manages the “BusT4”, the receiver makes available up to 15 different commands.
- If the control unit DOES NOT manage the “BusT4”, the receiver makes available up to 4 different commands.

Important! – In both cases, the number and diversity of the available commands depend on the type and model of the control unit adopted. The “Table of commands” of each control unit is shown in the respective instruction manual.

2 INSTALLATION AND CONNECTION

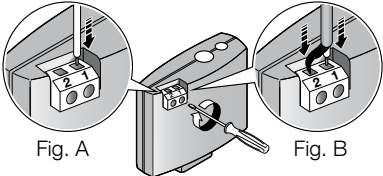
The receiver must be connected to the control unit by inserting it through the relevant slot:

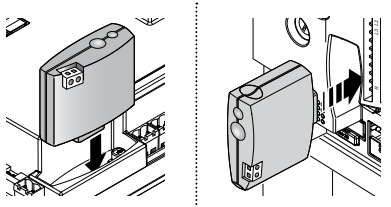
<p>01. ⚠ Before inserting (or removing) the receiver, disconnect the power supply to the control unit.</p>	 <p style="text-align: center;">OFF</p>
<p>02. Connect the <u>antenna supplied</u> to terminal 1 of the receiver, as shown in Fig. A. Alternatively, if the radio signal reception must be improved through the installation of an external antenna with a coaxial cable with 50Ω impedance (type RG58), the coaxial cable must be connected <u>directly to terminals 1 and 2 of the receiver</u> (Fig. B), ignoring the “antenna” terminal (if present) on the control panel.</p>	 <p style="display: flex; justify-content: space-around;"> Fig. A Fig. B </p>

<p>03. Insert the receiver through the relevant opening on the control unit.</p>	
<p>04. Restore the power supply to the control unit.</p>	<p>ON</p> 

3

MEMORISING / DELETING TRANSMITTERS IN THE RECEIVER

The first one-way transmitter to be memorised in the receiver also defines the **encoding system** (“O-Code” or “O-Code/A” or “FloR” or “FloR/A” or “Smilo” or “Flo”) that each successive one-way transmitter to be memorised must have.

Each single coding allows for exploiting only the functions linked to that specific encoding system.

To verify to which encoding system the transmitters already memorised in the receiver belong, proceed as follows (Warning! – The receiver must already be connected to the control unit):

Verification of the TYPE OF ENCODING system adopted by the transmitters already memorised

01. Disconnect the power supply to the control unit then restore the power supply and count the number of flashes emitted by LED B on the receiver:

- **1 green flash** = transmitters with Flo encoding system
- **2 green flashes** = transmitters with O-Code, O-Code/A or FloR, FloR/A encoding system
- **3 green flashes** = transmitters with Smilo encoding system
- **5 green flashes** = no transmitter memorised

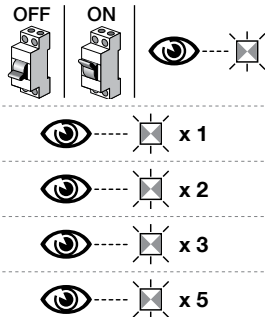





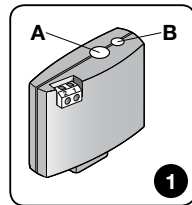

To change the coding assigned to the first one-way transmitter memorised, it is necessary to delete from the memory all the transmitters present, by strictly adopting Procedure 4 (Paragraph 3.5) and choosing the option, "ALL THE RECEIVER MEMORY".





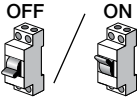

WARNINGS for carrying out the programming procedures

• During the execution of the **programming procedures**, refer to Fig. 1 to identify key A and LED B on the receiver. • To understand the meaning of the icons featured in the procedure, refer to the table, "Key to the symbols used in the manual". • The procedures have a limit time; therefore, before implementing them, it is important to read and understand all the steps to be completed.



KEY TO THE SYMBOLS USED IN THE MANUAL

Symbol	Description
	(on the receiver) LED "B" STEADY LIT
	(on the receiver) LED "B" LONG FLASH
	(on the receiver) LED "B" QUICK FLASH
	(on the receiver) LED "B" OFF
	Disconnect power supply / Restore power supply
	Wait ...
> 5 sec <	Perform the operation within 5 seconds ...
	Hold down key "A" of the receiver

	Press and release key "A" of the receiver
	Release key "A" of the receiver
	Press and release the desired transmitter key
	Hold down the desired transmitter key
	Release the desired transmitter key
	Read the control unit's instruction manual
	Observe when LED "B" emits signals

The system can be programmed in Mode 1 or in Mode 2: see Paragraphs 3.1 and 3.2.

3.1 - Memorisation in “Mode 1”

While Procedure 1 is being carried out, the receiver memorises all the keys present on the transmitter, automatically assigning output 1 of the receiver to the 1st key, output 2 to the 2nd key, and so forth. Once the procedure terminates, the memorisation will occupy a single memory location and the command associated with each key will depend on the “List of commands” present on the automation’s control unit.

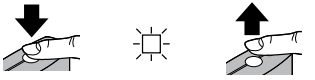
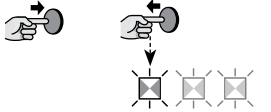
PROCEDURE 1 - Mode 1 memorisation	
<p>01. On the receiver: hold down key A and wait for the green LED B to light up. Subsequently, release key A.</p>	
<p>02. On the transmitter being memorised:</p> <ul style="list-style-type: none"> • (within 10 seconds) on the transmitter: <u>hold down</u> any key and release it once LED B (on the receiver) emits the 1st of 3 green flashes (=memorisation completed correctly). (*1) 	
<p>(*1) Note - If there are other transmitters to be memorised, repeat step 02 within the next 10 seconds after the first 10. The procedure will terminate automatically once this time elapses.</p>	

3.2 - Memorisation in “Mode 2”

While Procedure 2 is being carried out, the receiver memorises a single key among those present on the transmitter, associating it with the receiver output chosen by the installer. To memorise further keys, repeat the procedure from the beginning for each key to be memorised. Once the procedure terminates, the memorisation will occupy a single memory location and the command associated with the memorised key will be that chosen by the installer from the “List of commands” of the automation’s control unit. **Note** - A key can be associated

with only one output, while the same output can be associated with multiple keys.

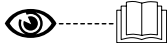
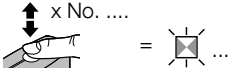
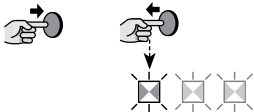
PROCEDURE 2 - Mode 2 memorisation (and extended Mode 2)	
01. In the control unit manual: choose the command to be memorised and remember its “identification number”.	
02. On the receiver: press and release key A for a number of times matching the <u>number that identifies the command chosen at step 01</u> : LED B will flash the same number of times.	
03. On the transmitter with the key to be memorised: <ul style="list-style-type: none"> (within 10 seconds) on the transmitter: <u>hold down</u> the key to be memorised and release it once LED B (on the receiver) emits the 1st of 3 green flashes (=memorisation completed correctly). (*2) 	
(*2) Note - If there are other keys to be memorised (belonging to other transmitters) <u>with the same command</u> , repeat step 03 within the next 10 seconds for each further key to be memorised (the procedure terminates once this time elapses).	

3.3 - Memorising a new transmitter “near the receiver”

This procedure allows for memorising a new transmitter by means of a second functioning transmitter, already memorised in the same control unit. This enables the new transmitter to receive the same settings as the transmitter already memorised. The procedure does not entail any direct action on key A of the receiver, only the presence of the transmitter within the receiver’s reception range.

- The memorisation “near the receiver” can be prevented by blocking the receiver’s function through Procedure 6 (Paragraph 3.7). Alternatively, the receiver can also be blocked with the O-Box programmer.

PROCEDURE 3 - Memorising a new transmitter “near the receiver”

01. **On the NEW transmitter:** hold down the key to be memorised; wait at least 7 seconds then release it.

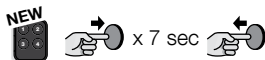

02. **On the transmitter ALREADY MEMORISED:** press and release 3 times the memorised key to be copied.



03. **On the NEW transmitter:** press and release once the same key pressed at step 01.



If there are other transmitters to be memorised, repeat the procedure from the beginning for each new transmitter.

3.4 - Memorising a new transmitter using the “enabling code” of an old transmitter already memorised in the receiver - only for transmitters with “O-Code” and “O-Code/A” encoding system

The memory of transmitters with “O-Code” and “O-Code/A” encoding contains an “**enabling code**” (secret) which can be used to enable a new transmitter to be memorised in the receiver. To perform this enabling procedure, read the transmitter’s instruction manual and get an old transmitter already memorised in the same receiver in which the new transmitter is to be memorised. Warning! - The enabling code can only be transferred between two transmitters that have the same radio coding.

Subsequently, when the new enabled transmitter will be used, it will send to the receiver (in the first 20 transmissions) the command, its own identification code and the “enabling code” received. At this point, the receiver will recognise the enabling code of the old transmitter and automatically memorise the identification code of the new transmitter.

- The undesired memorisation of transmitters through the “enabling code” can be prevented by blocking the

receiver's function through Procedure 6 (Paragraph 3.7). Alternatively, the receiver can be blocked also with the O-Box programmer, by intervening on the receiver or on the transmitters already memorised.

3.5 - Deleting the receiver's memory (fully or partially)

PROCEDURE 4 - FULL or PARTIAL deletion of the receiver's memory

01. **On the receiver:** hold down key A and observe the status of the green LED B: after 6 seconds it will light up then switch off. After a few seconds it will start flashing; then immediately choose the type of desired deletion:



- > **to delete ALL the transmitters:** release key A exactly at the 3rd flash



- > **to delete ALL THE RECEIVER'S MEMORY:** release key A exactly at the 5th flash

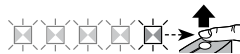

This function can be performed also using the O-Box / O-View programmers.

3.6 - Deleting a SINGLE transmitter or a SINGLE key from the receiver memory

PROCEDURE 5 - Deleting a SINGLE transmitter or a SINGLE key from the receiver memory

01. **On the receiver:** hold down key A, observe the green LED B light up and move to step 02 when it switches off.



02. On the transmitter to be deleted:

- (on the transmitter) hold down the key **(*4)** to be deleted and release it after LED B (on the receiver) has emitted the 1st of 5 quick green flashes (= deletion completed correctly).



(*4) Note - If the transmitter is memorised in “Mode 1”, any key can be pressed. If the transmitter is memorised in “Mode 2”, the entire procedure must be repeated for each memorised key that must be deleted.

This operation can also be performed through the O-Box / O-View programmers.

3.7 - Locking (or release) of memorisations carried out with the “near the control unit” procedure and/or through the “enabling code”

This function prevents the memorisation of new transmitters in the receiver, when using the “near the receiver” procedure (Paragraph 3.3) or the “enabling code” procedure (Paragraph 3.4). The default setting is ON for both procedures. To perform the following procedure it is necessary to have a transmitter already memorised in the receiver.

PROCEDURE 6 - Locking (or release) of memorisations carried out with the “near the control unit” procedure and/or through the “enabling code”

01. Disconnect the power supply and wait 5 seconds.

OFF



5 s

02. Hold down key A of the receiver and simultaneously restore the power supply: LED B first emits the signals relative to the memorised transmitters (Chapter 3) then emits a few short orange flashes: release key A exactly at the end of the 2nd orange flash.

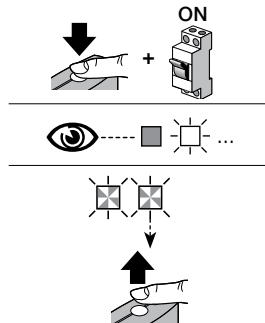

03. **Within 5 seconds:** repeatedly press and release key A of the receiver to choose one of the following functions, identifiable by the status of LED B:
- No lock active = LED OFF
 - Locking of the memorisation “near the control unit” = RED LED
 - Locking of the memorisation with the “enabling code” = GREEN LED
 - Locking of both memorisations (“near the control unit” and with “enabling code”) = ORANGE LED

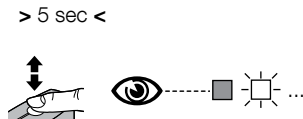

04. **Within 5 seconds:** on a transmitter already memorised in the receiver, press and release a key (memorised) to save the function that has just been chosen

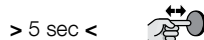

This function can be performed also using the O-Box / O-View programmers.

4 OTHER FUNCTIONS

4.1 - Locking (or releasing) the management of the “Priority” function in the receiver

The “identification code” of a transmitter with “O-Code” and “O-Code/A” encoding system is accompanied by a number (from **0** to **3**) that allows for defining (in the receiver) its **priority level** with respect to any other transmitters with the same code. The “priority” is aimed at replacing and disabling the use of a lost or stolen transmitter, without having to go to the customer’s system. Use of the priority function requires knowledge of the lost transmitter code and allows for keeping the same code and functions of the previous transmitter. The lost transmitter can therefore be deactivated by simply updating the **priority level** of the new transmitter to the next highest value. When the transmitter is used for the first time, the receiver will memorise the **new priority level received** and ignore any command sent by the lost or stolen transmitter, should it be used. The priority can be changed through the O-Box programmer.

By default the receiver has the “Priority” function enabled, so the installer can exploit its potential applications. Nonetheless, the O-Box programmer can be used to lock (or release) the receiver in managing this function.

4.2 - Enabling (or disabling) reception of the transmitter codes, modified with respect to the default code

The codes of transmitters with “FloR”, “FloR/A”, “O-Code” and “O-Code/A” encoding system can be modified as desired using the O-Box or O-View programmer. By enabling or disabling this function, the receiver can accept or refuse the command of a transmitter with modified identification code (the default setting is ON).

4.3 - Disabling (or enabling) the “variable part” (rolling code) of the code received

The receiver is programmed by default to only receive “rolling code”-type codes. The O-Box programmer, however, can be used to programme the receiver so that it ignores the variable part (rolling code) of the code received and considers it as a “fixed”-type code.

4.4 - “Transmitter keys release” function” (only with O-Code and O-Code/A encoding)

During normal use of the transmitter, when a pressed key is released the automation’s manoeuvre continues for a short pre-set time. If the manoeuvre must be interrupted exactly when the key is released (for example, to perform a minor adjustment), this function must be enabled in the receiver through the O-Box programmer. This function is disabled by default.

4.5 - Enabling (or disabling) the receivers to send/receive radio commands through the BUST4 network that connects two or more automations

If one of the automations in systems containing multiple automations connected through the “BusT4” must be commanded from a distance exceeding the radio range of the transmitter-receiver system, this function can be enabled in the receivers involved to increase their reception range. In this way, the receiver that received the command via radio can retransmit it through the BusT4 cable to the destination receiver (in which the identification code of the transmitter that sent the command is memorised), so that the latter can execute the command. This function is disabled by default. To enable (or disable) the repetition and/or reception of the code via BusT4, programme the relevant receivers appropriately through the O-View and O-Box programmers.

4.6 - Blocking access (through password) to the receiver programming

This function activates in the receiver (with the O-Box / O-View programmer) a password consisting of maximum 10 characters, chosen by the installer. The function allows for protecting all the settings already effected in the receiver; moreover, it also prevents any subsequent settings through key A of the receiver (Fig. 1) or through the O-Box and O-View programmers, if the password is not known.

5 TECHNICAL SPECIFICATIONS

OXI	
Product type	Receiver
Decoding	“O-Code” / “O-Code/A” / “FloR” / “FloR/A” / “Flo” / “Smilo”
Input impedance	50 Ω
Reception frequency	433.92 MHz
Outputs	4 (on “SM” plug-type connector)
Sensitivity	-108 dBm
Absorption	50 mA (maximum)
Dimensions (mm)	W 49.5; H 41.9; D 18
Weight (g)	22
Operating temperature	-20 °C ... +55 °C

• Notes on the product technical specifications

- The reception capacity of the receivers and the transmitter range are strongly affected by other devices (e.g. alarms, headphones, etc.) operating on the same frequency in your area. Nice cannot provide any guarantee with regard to the actual range of its devices under such conditions.
- All technical specifications stated herein refer to an ambient temperature of 20°C ($\pm 5^\circ$ C).
- Nice reserves the right to apply modifications to the product at any time when deemed necessary, without altering the intended use and functions of the product itself.

This product constitutes an integral part of the automation and, therefore, must be disposed of together with it. Similarly to the installation phase, once the product reaches the end of its useful life, the disassembly and scrapping operations must be performed by qualified personnel. This product is made of various types of materials, some of which can be recycled while others must be scrapped. Seek information on the recycling and disposal systems envisaged by local regulations in your area for this product category.

⚠ WARNING! - Some parts of the product may contain polluting or hazardous substances which, if released into the environment, constitute serious environmental and health risks.

As indicated by the adjacent symbol, the product may not be disposed of together with domestic waste. Sort the materials for disposal, according to the methods envisaged by current legislation in your area, or return the product to the retailer when purchasing an equivalent product.



⚠ WARNING! - Local regulations may envisage the application of heavy fines in the event of improper disposal of this product.

Compliance with the FCC rules (Part 15) and with RSS-210 rules

This device complies with Industry Canada's licence-exempt RSS-210s, and with Part 15 of the FCC rules of the United States of America. Operation is subject to the following two conditions: (1) this device may not cause interference; (2) this device must accept any interference, including interference that may cause undesired operation of the device.

Any changes or modifications made to this device, without the express permission of the manufacturer, may void the user's authority to operate this device.

SIMPLIFIED EU DECLARATION OF CONFORMITY

Hereby Nice S.p.A. declares that the radio equipment type OXI is in compliance with Directive 2014/53/EU. The full text of the EU declaration of conformity is available at the following internet address:
<https://www.niceforyou.com/en/support>

Signals emitted by LED B of the receiver

Long flashes > GREEN

On start-up:

1 * = Current encoding system: "Flo"

2 * = Current encoding system: "O-Code" / "O-Code/A" / "FloR" / "FloR/A"

3 * = Current encoding system: "Smilo"

5 * = No remote control memorised

During operation:

1 * = Indicates that the code received is not stored in the memory

3 * = Saving code in memory

5 * = Memory deleted

6 * = During programming, indicates that the code is not authorised for memorisation

8 * = During programming, indicates that the memory is full

Short flashes > GREEN

1 * = "Certificate" not valid for memorisation

2 * = During programming, indicates that the code cannot be memorised because it transmits the "certificate"

4 * = Output in "Mode 2" not managed on control unit

5 * = During the deletion procedure, indicates that the code has been deleted

5 * = "Certificate" with lower priority than the admissible level

6 * = Code synchronisation failure

Long flashes > RED

1 * = Non-original code block

2 * = Code with lower priority than the authorised level

Short flashes > RED

1 * = "In vicinity" programming block

1 * = "Certificate" memorisation block

2 * = Memory block (PIN entry)

Short flashes > ORANGE

2 * = Indicates activation of block programming (on start-up)

1 DESCRIZIONE DEL PRODOTTO

OXI è un ricevitore radio destinato ad essere installato su una centrale di comando per le automazioni di cancelli, portoni da garage e alzabarriere stradali.

⚠ - Qualsiasi altro uso diverso da quello descritto e in condizioni ambientali diverse da quelle riportate in questo manuale è da considerarsi improprio e vietato!

• Altre caratteristiche del prodotto

- Il ricevitore è compatibile con le codifiche radio monodirezionali "O-Code", "O-Code/A", "FloR", "FloR/A", "Smilo" e "Flo". In particolare, le codifiche "O-Code" e "O-Code/A" permettono di sfruttare tutte le funzioni avanzate ed esclusive del Sistema "NiceOpera".
- Il ricevitore della centrale possiede **1024 locazioni di memoria** per la memorizzazione dei trasmettitori: una locazione può memorizzare alternativamente un singolo trasmettitore (se i suoi tasti vengono memorizzati come "un insieme unico", con le procedure in Modo 1 - leggere il paragrafo 3.1), oppure un singolo tasto (se questo viene memorizzato con le procedure in Modo 2 - leggere il paragrafo 3.2).
- Ogni ricevitore possiede un proprio numero che lo identifica, chiamato "Certificato". Questo permette di accedere a molte operazioni come, ad esempio: la memorizzazione di nuovi trasmettitori senza la necessità di accedere al ricevitore, l'uso del programmatore O-View tramite il suo collegamento "BusT4" alla centrale.
- Questo ricevitore può essere usato soltanto con le centrali di comando dotate di connettore ad innesto di tipo "SM" (verificare sul catalogo dei prodotti Nice o nel sito www.niceforyou.com quali sono le centrali idonee).

– Questo ricevitore riconosce automaticamente le caratteristiche della centrale di comando nel quale viene installato e si auto-imposta nel modo seguente:



- Se la centrale gestisce il “BusT4”, il ricevitore rende disponibili fino a 15 comandi diversi.
- Se la centrale NON gestisce il “BusT4”, il ricevitore rende disponibili fino a 4 comandi diversi.

Importante! – In entrambi i casi, il numero e la varietà dei comandi a disposizione dipendono dal tipo e dal modello di centrale di comando usata. La “Tabella dei comandi” di ogni centrale è riportata nel rispettivo manuale istruzioni.

2 INSTALLAZIONE E COLLEGAMENTI

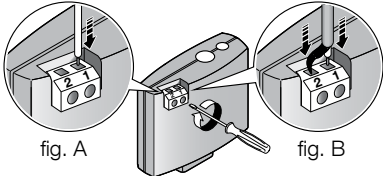
Il ricevitore deve essere collegato alla centrale di comando, innestandolo nell'apposito foro:

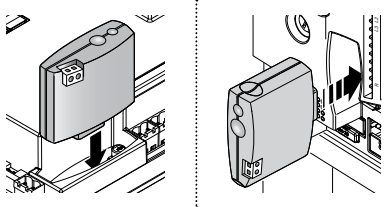
<p>01. ⚠ Prima di innestare (o rimuovere) il ricevitore, togliere l'alimentazione elettrica alla centrale di comando</p>	
<p>02. Collegare l'<u>antenna in dotazione</u> al morsetto 1 del ricevitore, come in fig. A. In alternativa, se è necessario migliorare la ricezione del segnale radio attraverso l'installazione di un'antenna esterna con cavo coassiale di impedenza 50Ω (tipo RG58), è tassativo collegare il cavo coassiale <u>direttamente al morsetto 1 e 2 del ricevitore</u> (fig. B), ignorando un eventuale morsetto “antenna” sulla centrale.</p>	

03.	Innestare il ricevitore nel foro predisposto, presente sulla centrale di comando	
04.	Ridare l'alimentazione elettrica alla centrale di comando	

3 MEMORIZZAZIONE / CANCELLAZIONE DEI TRASMETTITORI NEL RICEVITORE

Il primo trasmettitore monodirezionale che viene memorizzato nel ricevitore stabilisce anche la **codifica** (“O-Code” o “O-Code/A” o “FloR” o “FloR/A” o “Smilo” o “Flo”) che deve avere ogni successivo trasmettitore monodirezionale da memorizzare.

Ogni singola codifica permette di sfruttare solo le funzionalità legate a quella determinata codifica.

Per verificare a quale codifica appartengono i trasmettitori già eventualmente memorizzati nel ricevitore, procedere come segue (attenzione! - il ricevitore deve essere già collegato alla centrale di comando):

Verifica del TIPO DI CODIFICA adottata dai trasmettitori già memorizzati

01. Togliere l'alimentazione elettrica alla centrale di comando, poi ridare l'alimentazione e contare il numero di lampeggi che emette il led B sul ricevitore:

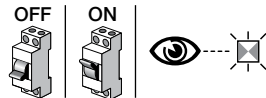

• **1 lampeggio verde** = trasmettitori con codifica Flo

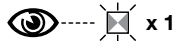

• **2 lampeggi verde** = trasmettitori con codifica O-Code, O-Code/A oppure FloR, FloR/A

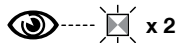

• **3 lampeggi verde** = trasmettitori con codifica Smilo

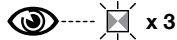

• **5 lampeggi verde** = Nessun trasmettitore memorizzato

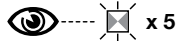





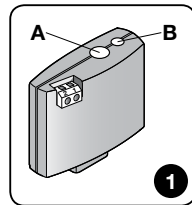

Per cambiare la codifica assegnata al ricevitore dal primo trasmettitore monodirezionale memorizzato, è necessario cancellare dalla memoria tutti i trasmettitori presenti, usando tassativamente la Procedura 4 (paragrafo 3.5) e scegliendo l'opzione "TUTTA LA MEMORIA del ricevitore".





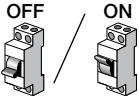

AVVERTENZE per l'esecuzione delle procedure di programmazione

• Durante l'esecuzione delle **procedure di programmazione** fare riferimento alla fig. 1 per individuare il tasto A e il led B sul ricevitore. • Per comprendere il significato delle icone presenti nelle procedure, fare riferimento alla tabella "Legenda dei simboli usati nel manuale". • Le procedure hanno un tempo limite per essere eseguite; quindi, prima di iniziare ad eseguirle è necessario leggere e comprendere tutti i passi da compiere.

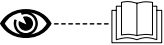

LEGENDA DEI SIMBOLI USATI NEL MANUALE

Simbolo	Descrizione
	(sul ricevitore) led "B" ACCESO FISSO
	(sul ricevitore) led "B" CON LAMPEGGIO LUNGO
	(sul ricevitore) led "B" CON LAMPEGGIO VELOCE
	(sul ricevitore) led "B" SPENTO
	Togliere alimentazione elettrica / Dare alimentazione elettrica
	Attendere ...
> 5 sec. <	Effettuare l'operazione entro 5 secondi ...
	Mantenere premuto il tasto "A" del ricevitore

	<p>Premere e rilasciare il tasto "A" del ricevitore</p>
	<p>Rilasciare il tasto "A" del ricevitore</p>
	<p>Premere e rilasciare il tasto desiderato del trasmettitore</p>
	<p>Mantenere premuto il tasto desiderato del trasmettitore</p>
	<p>Rilasciare il tasto desiderato del trasmettitore</p>
	<p>Leggere il manuale istruzioni della centrale di comando</p>
	<p>Osservare quando il led "B" emette delle segnalazioni</p>

È possibile programmare il trasmettitore in Modo 1 o in Modo 2: vedere paragrafi 3.1 e 3.2.

3.1 - Memorizzazione in “Modo 1”

Durante lo svolgimento della Procedura 1 il ricevitore memorizza tutti i tasti presenti sul trasmettitore, assegnando automaticamente al 1° tasto l’uscita 1 del ricevitore, al 2° tasto l’uscita 2 e così via. Al termine, la memorizzazione effettuata occuperà una singola locazione di memoria e il comando abbinato ad ogni tasto dipenderà dalla “Lista dei comandi” presente nella centrale dell’automazione.

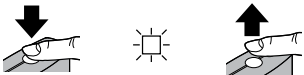
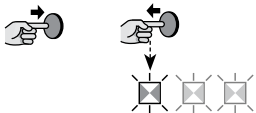
PROCEDURA 1 - Memorizzazione in Modo 1	
01. Sul ricevitore: mantenere premuto il tasto A e attendere che si accenda il led B verde. Alla fine, rilasciare il tasto A	
02. Sul trasmettitore da memorizzare: <ul style="list-style-type: none">• (entro 10 secondi) sul trasmettitore: <u>mantenere premuto</u> un tasto qualsiasi e rilasciarlo dopo che il led B (sul ricevitore) ha effettuato il 1° dei 3 lampeggi verdi previsti (= memorizzazione avvenuta correttamente). (*1)	
(*1) Nota - Se ci sono altri trasmettitori da memorizzare, ripetere il passo 02 entro i 10 secondi successivi ai primi 10. La procedura termina automaticamente allo scadere di questo tempo.	

3.2 - Memorizzazione in “Modo 2”

Durante lo svolgimento della Procedura 2 il ricevitore memorizza un solo tasto tra quelli presenti sul trasmettitore, abbinandolo all’uscita del ricevitore scelta dall’installatore. Quindi, per memorizzare ulteriori tasti è necessario ripetere la procedura dall’inizio, per ogni tasto da memorizzare. Al termine, la memorizzazione effettuata occuperà una singola locazione di memoria e il comando del tasto memorizzato sarà quello scelto dall’installatore nella “Lista dei comandi” della centrale dell’automazione. **Nota** - Un tasto può essere abbinato a una sola

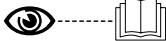
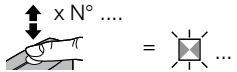
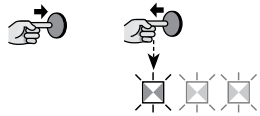

uscita mentre la stessa uscita può essere abbinata a più tasti.

PROCEDURA 2 - Memorizzazione in Modo 2 (e in Modo 2 esteso)	
01. Nel manuale della centrale: scegliere il comando che si desidera memorizzare e ricordarsi il suo “numero identificativo”	
02. Sul ricevitore: premere e rilasciare il tasto A un numero di volte uguale al <u>numero che identifica il comando scelto al passo 01</u> : il led B emette lo stesso numero di lampeggi	
03. Sul trasmettitore con il tasto da memorizzare: <ul style="list-style-type: none">• (entro 10 secondi) sul trasmettitore: <u>mantenere premuto</u> il tasto che si desidera memorizzare e rilasciarlo dopo che il led B (sul ricevitore) ha effettuato il 1° dei 3 lampeggi verdi previsti (= memorizzazione avvenuta correttamente). (*2)	
(*2) Nota - Se ci sono altri tasti da memorizzare (di altri trasmettitori) <u>con lo stesso comando</u> , ripetere il passo 03 entro i 10 secondi successivi, per ogni ulteriore tasto da memorizzare (la procedura termina allo scadere di questo tempo).	

3.3 - Memorizzazione di un nuovo trasmettitore “in prossimità del ricevitore”

Questa procedura permette di memorizzare un nuovo trasmettitore mediante l'utilizzo di un altro trasmettitore funzionante, già memorizzato nella stessa centrale. Questo consente al nuovo trasmettitore di ricevere le stesse impostazioni di quello già memorizzato. Lo svolgimento della procedura non prevede l'azione diretta sul tasto A del ricevitore, ma la presenza del trasmettitore all'interno del raggio di ricezione del ricevitore.

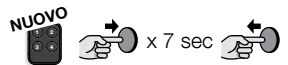
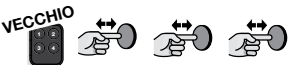
- La memorizzazione “in prossimità del ricevitore” può essere impedita bloccando la funzionalità del ricevitore con la procedura 6 (paragrafo 3.7). In alternativa, il blocco può essere effettuato anche con il programmatore O-Box.

PROCEDURA 3 - Memorizzazione di un nuovo trasmettitore “in prossimità del ricevitore”		
01.	Sul NUOVO trasmettitore: <u>mantenere premuto</u> il tasto che si desidera memorizzare; attendere <u>7 secondi</u> e poi rilasciarlo	
02.	Sul trasmettitore GIÀ MEMORIZZATO: <u>premere e rilasciare</u> per 3 volte il tasto memorizzato che si desidera copiare.	
03.	Sul NUOVO trasmettitore: <u>premere e rilasciare 1 volta</u> lo stesso <u>tasto premuto al passo 01.</u>	
Se ci sono altri trasmettitori da memorizzare ripetere la procedura dall'inizio per ogni nuovo trasmettitore		

3.4 - Memorizzazione di un nuovo trasmettitore tramite il “codice di abilitazione” di un vecchio trasmettitore già memorizzato nel ricevitore - solo per trasmettitori con codifica “O-Code” e “O-Code/A”

Nella memoria dei trasmettitori con codifica “O-Code” e “O-Code/A” è presente un “**codice di abilitazione**” (segreto) con il quale è possibile abilitare un nuovo trasmettitore ad essere memorizzato nel ricevitore. Per effettuare questa abilitazione, leggere il manuale istruzioni del trasmettitore e procurarsi un vecchio trasmettitore già memorizzato nello stesso ricevitore in cui si desidera memorizzare quello nuovo. Attenzione! - Il trasferimento del codice di abilitazione può avvenire solo tra due trasmettitori che hanno la stessa codifica radio.

Successivamente, quando il nuovo trasmettitore abilitato verrà usato, invierà al ricevitore (nelle prime 20 trasmissioni) il comando, il proprio codice di identità e il “codice di abilitazione” ricevuto. A questo punto il ricevitore riconoscerà il codice di abilitazione del vecchio trasmettitore e memorizzerà automaticamente il codice d'identità del nuovo trasmettitore.

- La memorizzazione indesiderata dei trasmettitori, tramite il “codice di abilitazione”, può essere impedita

bloccando la funzionalità del ricevitore con la Procedura 6 (paragrafo 3.7). In alternativa, il blocco può essere effettuato anche con il programmatore O-Box, operando sul ricevitore oppure sui trasmettitori già memorizzati.

3.5 - Cancellazione della memoria del ricevitore (totale o parziale)

PROCEDURA 4 - Cancellazione TOTALE o PARZIALE della memoria del ricevitore

01. **Sul ricevitore:** mantenere premuto il tasto A e osservare gli stati del led B verde: dopo 6 secondi si accende e poi si spegne. Dopo qualche secondo inizia a lampeggiare; quindi, scegliere subito il tipo di cancellazione desiderata:



> **per cancellare TUTTI i trasmettitori:** rilasciare il tasto A esattamente al 3° lampeggio



> **per cancellare TUTTA LA MEMORIA del ricevitore:** rilasciare il tasto A esattamente al 5° lampeggio

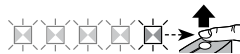

Questa funzione può essere eseguita anche con i programmatori O-Box / O-View.

3.6 - Cancellazione di un SINGOLO trasmettitore o di un SINGOLO tasto dalla memoria del ricevitore

PROCEDURA 5 - Cancellazione di un SINGOLO trasmettitore o di un SINGOLO tasto dalla memoria del ricevitore

01. **Sul ricevitore:** mantenere premuto il tasto A, osservare il led verde B accendersi e quando si spegne passare al punto 02



02. Sul trasmettitore da cancellare:

- (sul trasmettitore) mantenere premuto il tasto **(*4)** che si desidera cancellare e rilasciarlo dopo che il led B (sul ricevitore) ha effettuato il 1° dei 5 lampeggi verdi veloci (= cancellazione avvenuta correttamente).



(*4) Nota - Se il trasmettitore è memorizzato in “Modo 1” può essere premuto un tasto qualsiasi. Se il trasmettitore è memorizzato in “Modo 2” l’intera procedura deve essere ripetuta per ciascun tasto memorizzato che si desidera cancellare.

Questa operazione può essere eseguita anche con i programmatori O-Box / O-View.

3.7 - Blocco (o sblocco) delle memorizzazioni che vengono eseguite con la procedura di “prossimità alla centrale” e/o tramite il “codice di abilitazione”

Questa funzione impedisce la memorizzazione di nuovi trasmettitori nel ricevitore, quando si cerca di usare la procedura “in prossimità del ricevitore” (paragrafo 3.3) oppure la procedura con il “codice di abilitazione” (paragrafo 3.4). Per entrambe le procedure, l’impostazione di fabbrica è ON. Per eseguire la seguente procedura è necessario avere a disposizione un trasmettitore già memorizzato nel ricevitore.

PROCEDURA 6 - Blocco (o sblocco) delle memorizzazioni che vengono eseguite con la procedura di “prossimità alla centrale” e/o tramite il “codice di abilitazione”

01. Togliere l’alimentazione elettrica e attendere 5 secondi

OFF



02. Mantenere premuto il tasto A del ricevitore e, contemporaneamente, dare di nuovo l'alimentazione elettrica: il led B effettua prima le segnalazioni relative ai trasmettitori in memoria (capitolo 3) e poi emette dei lampeggi brevi arancioni: rilasciare il tasto A esattamente al termine del 2° lampeggio arancione.

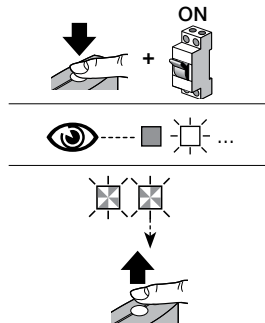

03. **Entro 5 secondi:** premere e rilasciare ripetutamente il tasto A del ricevitore per scegliere una delle seguenti funzioni, riconoscibili dallo stato del led B:
- Nessun blocco attivo = led SPENTO
 - Blocco della memorizzazione "in prossimità della centrale" = led di colore ROSSO
 - Blocco della memorizzazione con "codice di abilitazione" = led di colore VERDE
 - Blocco di entrambe le memorizzazioni ("in prossimità della centrale" e "con codice di abilitazione") = led di colore ARANCIONE



04. **Entro 5 secondi:** su un trasmettitore già memorizzato nel ricevitore, premere e rilasciare un tasto (memorizzato) per salvare la funzione appena scelta

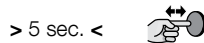

Questa funzione può essere eseguita anche con i programmatori O-Box / O-View.

4.1 - Bloccare (o sbloccare) la gestione della funzione “Priorità” nel ricevitore

Il “codice di identità” di un trasmettitore con codifica “O-Code” e “O-Code/A”, è accompagnato da un numero (da **0** a **3**) che permette di stabilire (nel ricevitore) il suo **livello di priorità** rispetto ad eventuali altri trasmettitori con lo stesso codice. La “priorità” ha lo scopo di sostituire e quindi di disabilitare l’uso di un trasmettitore che è stato smarrito o rubato, senza la necessità di recarsi presso l’impianto del cliente. L’uso della priorità richiede la conoscenza del codice del trasmettitore smarrito e consente di mantenere lo stesso codice e le stesse funzioni del trasmettitore precedente. Quindi, il trasmettitore smarrito può essere disattivato semplicemente aggiornando il livello di priorità del nuovo trasmettitore al valore successivo più alto. Al primo uso del trasmettitore, il ricevitore memorizzerà il **nuovo livello di priorità ricevuto** e ignorerà qualsiasi comando inviato dal trasmettitore smarrito o rubato, qualora questo dovesse essere usato. Il cambio di priorità si effettua tramite il programmatore O-Box.

Il ricevitore esce dalla fabbrica con la funzione “Priorità” abilitata, permettendo all’installatore di sfruttarne le potenzialità. Comunque, tramite il programmatore O-Box è possibile bloccare (o sbloccare) il ricevitore alla gestione di questa funzione.

4.2 - Abilitazione (o disabilitazione) della ricezione dei codici dei trasmettitori, modificati rispetto al codice di fabbrica

I codici dei trasmettitori con codifica “FloR”, “FloR/A”, “O-Code” e “O-Code/A” possono essere modificati secondo le proprie esigenze, usando il programmatore O-Box o O-View. Abilitando o disabilitando questa funzione il ricevitore può accettare o no, il comando di un trasmettitore con il codice d’identità modificato (l’impostazione di fabbrica è ON).

4.3 - Disabilitazione (o abilitazione) della “parte variabile” (rolling code) del codice ricevuto

Il ricevitore è programmato in fabbrica per ricevere solo codici di tipo “rolling code”. Tramite il programmatore

O-Box è possibile però programmare il ricevitore in modo che ignori la parte variabile (rolling code) del codice ricevuto e lo consideri come un codice di tipo “fisso”.

4.4 - Funzione “rilascio tasti del trasmettitore” (solo con codifica O-Code e O-Code/A)

Nell’uso normale del trasmettitore, al rilascio del tasto premuto, la manovra dell’automazione prosegue ancora per un brevissimo tempo prefissato. Se è necessario interrompere la manovra esattamente nell’istante in cui si rilascia il tasto (per esempio, per effettuare una regolazione minimale), è necessario attivare questa funzione nel ricevitore tramite il programmatore O-Box. Il ricevitore esce dalla fabbrica con la funzione disabilitata.

4.5 - Abilitazione (o disabilitazione) dei ricevitori per l’invio/ricezione dei comandi radio attraverso la rete BUST4 che collega due o più automazioni

Negli impianti in cui sono presenti più automazioni connesse tramite “BusT4”, qualora fosse necessario comandare una delle automazioni da una distanza superiore alla copertura radio del sistema rice-trasmettente, è possibile abilitare questa funzione nei ricevitori interessati per aumentare il loro raggio di ricezione. Questo, permette al ricevitore che ha ricevuto il comando via radio di ritrasmetterlo attraverso il cavo BusT4 verso il ricevitore destinatario (in cui è memorizzato il codice d’identità del trasmettitore da cui è partito il comando), in modo che quest’ultimo possa eseguire il comando. Il ricevitore esce dalla fabbrica con la funzione disabilitata. Per abilitare (o disabilitare) la ripetizione e/o la ricezione del codice via BusT4, programmare opportunamente i ricevitori interessati attraverso i programmatori O-view ed O-Box.

4.6 - Blocco dell’accesso (tramite password) alla programmazione del ricevitore

Questa funzione si attiva inserendo nel ricevitore (con il programmatore O-Box / O-View) una password di massimo 10 cifre, stabilita dall’installatore. La funzione permette di proteggere tutte le programmazioni già effettuate nel ricevitore; inoltre blocca anche la possibilità di effettuare successive programmazioni tramite il tasto A del ricevitore (fig. 1) o tramite il programmatore O-Box e Oview, se non si conosce la password.

OXI	
Tipologia	Ricevitore
Decodifica	"O-Code" / "O-Code/A" / "FloR" / "FloR/A" / "Flo" / "Smilo"
Impedenza di ingresso	50Ω
Frequenza di ricezione	433.92MHz
Uscite	4 (su connettore "SM" ad innesto)
Sensibilità	-108 dBm
Assorbimento	50 mA (massimo)
Dimensioni (mm)	L 49,5; H 41,9; P 18
Peso (g)	22
Temperatura di funzionamento	-20 °C ... +55 °C

• Note alle Caratteristiche Tecniche del prodotto

- La capacità di ricezione dei ricevitori e la portata dei trasmettitori è fortemente influenzata da altri dispositivi (ad esempio: allarmi, radiocuffie, ecc..) che operano nella vostra zona alla stessa frequenza. In questi casi, Nice non può offrire nessuna garanzia circa la reale portata dei propri dispositivi.
- Tutte le caratteristiche tecniche riportate, sono riferite ad una temperatura ambientale di 20° C (± 5° C).
- Nice si riserva il diritto di apportare modifiche al prodotto in qualsiasi momento lo riterrà necessario, mantenendone comunque le stesse funzionalità e destinazione d'uso.

Questo prodotto è parte integrante dell'automazione e quindi deve essere smaltito insieme con essa.

Come per le operazioni d'installazione anche al termine della vita di questo prodotto, le operazioni di smantellamento devono essere eseguite da personale qualificato. Questo prodotto è costituito da vari tipi di materiali: alcuni possono essere riciclati, altri devono essere smaltiti. È necessario informarsi sui sistemi di riciclaggio o smaltimento previsti dai regolamenti vigenti sul vostro territorio per questa categoria di prodotto.

⚠ ATTENZIONE! - Alcune parti del prodotto possono contenere sostanze inquinanti o pericolose che se disperse nell'ambiente potrebbero provocare effetti dannosi sull'ambiente stesso e sulla salute umana.

Come indicato dal simbolo a lato è vietato gettare questo prodotto nei rifiuti domestici. Eseguire la 'raccolta differenziata' per lo smaltimento secondo i regolamenti vigenti sul vostro territorio oppure riconsegnare il prodotto al venditore nel momento dell'acquisto di un nuovo prodotto equivalente.



⚠ ATTENZIONE! - I regolamenti vigenti a livello locale possono prevedere pesanti sanzioni in caso di smaltimento abusivo di questo prodotto.

DICHIARAZIONE DI CONFORMITÀ UE SEMPLIFICATA

Il fabbricante Nice S.p.A. dichiara che il tipo di apparecchiatura radio OXI è conforme alla direttiva 2014/53/UE. Il testo completo della dichiarazione di conformità UE è disponibile al seguente indirizzo Internet:
<https://www.niceforyou.com/it/supporto>

Segnalazione del led B del ricevitore

Lampeggi lunghi > colore VERDE

All'accensione:

- 1 ✱ = Codifica in uso: "Flo"
- 2 ✱ = Codifica in uso: "O-Code" / "O-Code/A" / "FloR" / "FloR/A"
- 3 ✱ = Codifica in uso: "Smilo"
- 5 ✱ = Nessun telecomando memorizzato

Durante il funzionamento:

- 1 ✱ = Indica che il Codice ricevuto non è in memoria
- 3 ✱ = Salvataggio del Codice nella memoria
- 5 ✱ = Memoria cancellata
- 6 ✱ = Durante la programmazione, indica che il Codice non è autorizzato alla memorizzazione
- 8 ✱ = Durante la programmazione, indica che la memoria è piena

Lampeggi brevi > colore VERDE

- 1 ✱ = "Certificato" non valido per la memorizzazione
- 2 ✱ = Durante la programmazione, indica che il Codice non è memorizzabile perché trasmette il "certificato"
- 4 ✱ = Uscita in "Modo 2" non gestibile sulla Centrale

5 * = Durante la procedura di cancellazione indica che il Codice è stato cancellato

5 * = "Certificato" con priorità inferiore a quella ammissibile

6 * = Codice fuori sincronismo

Lampeggi lunghi > colore ROSSO

1 * = Blocco del Codice non originale

2 * = Codice con priorità inferiore a quella autorizzata

Lampeggi brevi > colore ROSSO

1 * = Blocco della programmazione "in vicinanza"

1 * = Blocco della memorizzazione tramite "certificato"

2 * = Blocco della Memoria (inserimento PIN)

Lampeggi brevi > colore ARANCIO

2 * = Segnala attivazione programmazione blocchi (all'accensione)

FRANÇAIS

Instructions traduites de l'italien

1 DESCRIPTION DU PRODUIT

OXI est un récepteur radio destiné à être installé sur une logique de commande pour les automatismes de portails, portes de garage et barrières routières.

⚠ - Toute utilisation autre que celle décrite et dans des conditions ambiantes différentes de celles indiquées dans ce manuel doit être considérée comme impropre et interdite !

• **Autres caractéristiques du produit**



- Le récepteur est compatible avec les codages radio unidirectionnels « O-Code », « O-Code/A », « FloR », « FloR/A », « Smilo » et « Flo ». Notamment, les codages « O-Code » et « O-Code/A » permettent d'exploiter toutes les fonctions avancées et exclusives du système « NiceOpera ».
- Le récepteur de la logique de commande possède **1024 emplacements de mémoire** pour la mémorisation des émetteurs : un emplacement peut mémoriser en alternative un seul émetteur (si les touches sont mémorisées comme « un ensemble unique » avec les procédures en Mode 1 - lire le paragraphe 3.1), ou une seule touche (si elle est mémorisée avec les procédures en Mode 2 - lire le paragraphe 3.2).
- Chaque récepteur possède son propre numéro qui l'identifie, appelé « Certificat ». Ceci permet d'accéder à de nombreuses opérations comme par exemple : la mémorisation de nouveaux émetteurs sans besoin d'accéder au récepteur, l'utilisation du programmeur O-View via sa connexion « BusT4 » à la logique de commande.
- Ce récepteur ne peut être utilisé uniquement avec les logiques de commande équipées du connecteur enfichable « SM » (vérifier sur le catalogue des produits Nice ou sur le site www.niceforyou.com quelles sont les logiques appropriées).

- Ce récepteur reconnaît automatiquement les caractéristiques de la logique de commande dans laquelle il est installé et configuré automatiquement comme suit :
 - Si la logique de commande gère le « BusT4 », le récepteur met à disposition jusqu'à 15 commandes différentes.
 - Si la logique de commande NE gère PAS le « BusT4 », le récepteur fournit jusqu'à 4 commandes différentes.
- Important !** – Dans les deux cas, le numéro et la variété des commandes disponibles dépendent du type et du modèle e logique de commande utilisée. Le « Tableau de commandes » de chaque logique est indiquée dans le manuel d'instructions correspondant.

2 INSTALLATION ET RACCORDEMENTS

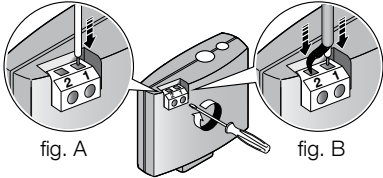
Le récepteur doit être connecté à la logique de commande, en l'enclenchant dans le trou :

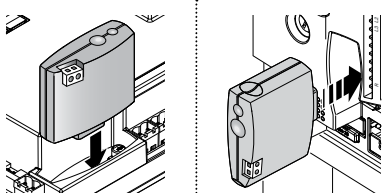
<p>01. ⚠ Avant d'enclencher (ou d'enlever) le récepteur, couper l'alimentation de la logique de commande.</p>	
<p>02. Connecter l'<u>antenne fournie</u> à la borne 1 du récepteur, comme indiqué dans la fig. a. Autrement, s'il est nécessaire d'améliorer la réception du signal radio à travers l'installation d'une antenne externe avec câble coaxial d'impédance 50Ω (type RG58), il est impératif de raccorder le câble coaxial <u>directement aux bornes 1 et 2 du récepteur</u> (fig. B), sans tenir compte d'une éventuelle borne « antenne » sur la logique de commande.</p>	

03.	Enclencher le récepteur sur le trou, présent sur la logique de commande	
04.	Redonner du courant électrique à la logique de commande	

3 MÉMORISATION /EFFACEMENT DES ÉMETTEURS DANS LE RÉCEPTEUR

Le premier émetteur unidirectionnel qui est mémorisé dans le récepteur définit également le **codage** (« O-Code » ou « O-Code/A » ou « FloR » ou « FloR/A » ou « Smilo » ou « Flo ») qui doit avoir tout émetteur unidirectionnel successif à mémoriser.

Chaque codage individuel permet d'utiliser uniquement les fonctions liées à ce codage spécifique.

Pour vérifier à quel codage appartient les émetteurs mémorisés dans le récepteur, procéder comme suit (attention ! - le récepteur doit être connecté à la logique de commande) :

Vérifier le TYPE DE CODAGE adopté par les émetteurs déjà mémorisés

01. Couper le courant électrique à la logique de commande, puis redonner le courant et compter le nombre de clignotements qu'émet le led B sur le récepteur :

• **1 clignotement vert** = émetteurs avec codage Flo

• **2 clignotements verts** = émetteurs avec codage O-Code, O-Code/A ou FloR, FloR/A

• **3 clignotements verts** = émetteurs avec codage Smilo

• **5 clignotements verts** = Aucun émetteur mémorisé

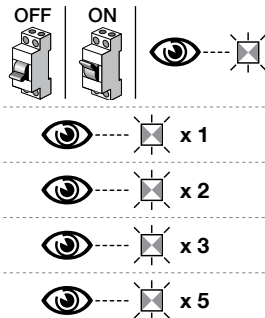





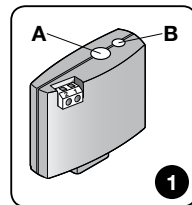

Pour modifier le codage assigné au récepteur par le premier émetteur unidirectionnel mémorisé, il faut effacer de la mémoire tous les émetteurs présents, en utilisant uniquement la procédure 4 (paragraphe 3.5) et en choisissant l'option « TOUTE LA MÉMOIRE du récepteur ».





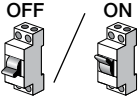

RECOMMANDATION pour l'exécution des procédures de programmation

• Lors de l'exécution des **procédures de programmation** se référer à la fig. 1 pour localiser la touche A et la led B sur le récepteur. • Pour comprendre la signification des icônes dans les procédures, se référer au tableau « Légende des symboles utilisés dans le manuel ». • Les procédures doivent être effectuées dans un certain délai ; donc avant de commencer à les exécuter, il faut lire et comprendre toutes les étapes à effectuer.

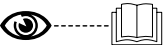

LÉGENDE DES SYMBOLES UTILISÉS DANS LE MANUEL

Symbole	Description
	(sur le récepteur) led « B » ALLUMÉE FIXE
	(sur le récepteur) led « B » avec CLIGNOTEMENT LONG
	(sur le récepteur) led « B » avec CLIGNOTEMENT RAPIDE
	(sur le récepteur) led « B » ÉTEINTE
	Couper le courant/redonner le courant
	Veuillez patienter...
> 5 sec. <	Effectuer l'opération dans les 5 secondes...
	Maintenir enfoncée la touche « A » du récepteur

	Appuyer et relâcher la touche « A » du récepteur
	Relâcher la touche « A » du récepteur
	Appuyer et relâcher la touche désirée de l'émetteur
	Maintenir appuyée la touche désirée de l'émetteur
	Relâcher la touche désirée de l'émetteur
	Lire le manuel d'instructions de la logique de commande
	Observer quand la led « B » émet des signaux

Il est possible de programmer l'émetteur en Mode 1 ou Mode 2 : voir les paragraphes 3.1 et 3.2.

3.1 - Mémorisation en « Mode 1 »

Au cours de la Procédure 1, le récepteur mémorise toutes les touches de l'émetteur, en attribuant automatiquement à la 1^{ère} touche la sortie 1 du récepteur, à la 2^{ème} touche la sortie 2 et ainsi de suite. À la fin, la mémorisation effectuée occupera un seul emplacement de mémoire et la commande associée à chaque touche dépendra de la « Liste des commandes » présente dans la logique de commande de l'automatisme.

FR

PROCÉDURE 1 - Mémorisation en Mode 1

01. **Sur le récepteur :** maintenir enfoncée la touche A et attendre que la led B verte s'allume. À la fin, relâcher la touche A.

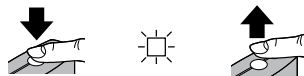

02. **Sur l'émetteur à mémoriser :**

- (dans les 10 secondes) sur l'émetteur : maintenir enfoncée n'importe quelle touche et la relâcher après que la led B (sur le récepteur) ait effectué le 1^{er} des 3 clignotements verts prévus (= mémorisation réussie). **(*1)**

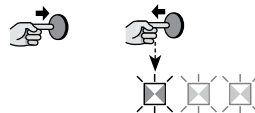

(*1) Remarque - S'il y a d'autres émetteurs à mémoriser, répéter l'étape 2 dans les 10 secondes qui suivent les 10 premières secondes. La procédure se termine automatiquement après ce délai.

3.2 - Mémorisation en « Mode 2 »

Au cours de la Procédure 2, le récepteur mémorise une seule touche parmi celles présentes sur l'émetteur, en l'associant à la sortie du récepteur sélectionnée par l'installateur. Ensuite, pour mémoriser d'autres touches, il faut répéter la procédure depuis le début, pour chaque touche à mémoriser. À la fin, la mémorisation effectuée occupera un seul emplacement de mémoire et la commande de la touche sera celle choisie par l'installateur dans la « Liste des commandes » de la logique de commande de l'automatisme. **Remarque** - Une touche

peut être associée à une seule sortie tandis que la même sortie peut être associée à plusieurs touches.

PROCÉDURE 2 - Mémorisation en Mode 2 (et en Mode 2 étendu)

01. Dans le manuel de la logique de commande : choisir la commande à mémoriser et se rappeler le « numéro d'identification »

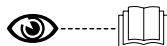

02. Sur le récepteur : appuyer et relâcher la touche A un nombre de fois égal au numéro qui identifie la commande choisie à l'étape 1 : la led B émet le même nombre de clignotements.

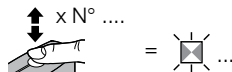

03. Sur l'émetteur avec la touche à mémoriser :

- (dans les 10 secondes) sur l'émetteur : maintenir enfoncée la touche à mémoriser et la relâcher après que la led B (sur le récepteur) ait effectué le 1^{er} des 3 clignotements verts prévus (= mémorisation réussie). **(*2)**

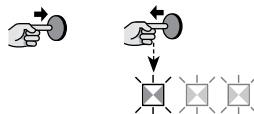

(*2) Remarque : S'il y a d'autres touches à mémoriser (d'autres émetteurs) avec la même commande, répéter l'étape 3 dans les 10 secondes, pour chaque touche à mémoriser (la procédure se termine à la fin de ce délai).

3.3 - Mémorisation d'un nouvel émetteur « à proximité du récepteur »

Cette procédure permet de mémoriser un nouvel émetteur au moyen d'un autre émetteur fonctionnant, déjà mémorisé dans la même logique de commande. Le nouvel émetteur peut ainsi recevoir les mêmes configurations de l'émetteur déjà mémorisé. L'exécution de la procédure ne prévoit pas l'action directe sur la touche A du récepteur, mais la présence de l'émetteur dans le rayon de réception du récepteur.

- La mémorisation « à proximité du récepteur » peut être évitée en bloquant le fonctionnement du récepteur avec la procédure 6 (paragraphe 3.7). Autrement, le blocage peut être effectué aussi avec le programmeur O-Box.

PROCÉDURE 3 - Mémorisation d'un nouvel émetteur « à proximité du récepteur »		
01.	<p>Sur le NOUVEL émetteur : <u>maintenir enfoncée</u> la touche à mémoriser, attendre <u>7 secondes</u> puis la relâcher.</p>	
02.	<p>Sur l'émetteur DÉJÀ mémorisé : <u>enfoncer et relâcher 3 fois</u> la touche mémorisée à copier.</p>	
03.	<p>Sur le NOUVEL émetteur : <u>enfoncer et relâcher 1 fois</u> la même touche enfoncée à l'étape 01.</p>	
S'il y a d'autres émetteurs à mémoriser, répéter la procédure depuis le début pour chaque nouvel émetteur.		

3.4 - Mémorisation d'un nouvel émetteur en utilisant le « code d'activation » d'un ancien émetteur déjà mémorisé sur le récepteur - uniquement pour les émetteurs avec codage « O-Code » et « O-Code/A »

Dans la mémoire des émetteurs avec codage « O-Code et O-Code/A », un « **code d'activation** » (secret) est présent avec lequel il est possible d'activer un nouvel émetteur à mémoriser sur le récepteur. Pour ce faire, lire le manuel d'instructions de l'émetteur et se procurer un ancien émetteur déjà mémorisé dans le même récepteur où il faut mémoriser le nouveau. Attention ! - Le transfert du code d'activation peut avoir lieu uniquement entre deux émetteurs qui ont le même codage radio.

Ensuite, quand le nouvel émetteur activé sera utilisé, il enverra au récepteur (dans les 20 premières transmissions), la commande, le propre code d'identité et le « code d'activation » reçu. À ce point, le récepteur reconnaît le code d'activation de l'ancien émetteur et mémorisera automatiquement le code d'identité du nouvel émetteur.

- La mémorisation non désirée des émetteurs par le « code d'activation » peut être évitée en bloquant le

fonctionnement du récepteur avec la procédure 6 (paragraphe 3.7). Autrement le blocage peut également être effectué avec le programmeur O-Box, en utilisant le récepteur ou les émetteurs déjà mémorisés.

3.5 - Effacement de la mémoire du récepteur (total ou partiel)

PROCÉDURE 4 - Effacement TOTAL ou PARTIEL de la mémoire du récepteur	
<p>01. Sur le récepteur : maintenir enfoncée la touche A et observer les états de la led B verte : au bout de 6 secondes, elle s'allume puis s'éteint. Au bout de quelques secondes, elle commence à clignoter ; choisir immédiatement le type d'effacement souhaité :</p>	
<p>> pour effacer TOUS les émetteurs : relâcher la touche A exactement au 3^{ème} clignotement</p>	
<p>> pour effacer TOUTE LA MÉMOIRE du récepteur : relâcher la touche A exactement au 5^{ème} clignotement</p>	
<p>Cette fonction peut être exécutée également avec les programmeurs O-Box/O-View.</p>	

3.6 - Effacement d'un SEUL émetteur ou d'une SEULE touche de la mémoire du récepteur

PROCÉDURE 5 - Effacement d'un SEUL émetteur ou d'une SEULE touche de la mémoire du récepteur	
<p>01. Sur le récepteur : maintenir enfoncée la touche A, observer la led verte B et lorsqu'elle s'éteint passer à l'étape 02</p>	

02. Sur l'émetteur à effacer :

- (sur l'émetteur) maintenir enfoncée la touche **(*4)** à effacer et la relâcher après que la led B (sur le récepteur) ait effectué le 1^{er} des 5 clignotements verts rapides (= effacement réussi).



(*4) Remarque - Si l'émetteur est mémorisé en « Mode 1 », n'importe quelle touche peut être appuyée. Si l'émetteur est mémorisé en « Mode 2 », toute la procédure doit être répétée pour chaque touche mémorisée à effacer.

Cette opération peut être exécutée également avec les programmeurs O-Box/O-view.

3.7 - Blocage(ou déblocage) des mémorisations qui sont exécutées avec la procédure de « à proximité de la logique de commande » et/ou en utilisant le « code d'activation »

Cette fonction empêche la mémorisation de nouveaux émetteurs dans le récepteur, lorsque la procédure « à proximité du récepteur » (paragraphe 3.3) ou la procédure avec le « code d'activation » (paragraphe 3.4) tente d'être utilisée. Dans les deux procédures, le réglage d'usine est sur ON. Pour effectuer cette procédure, il faut pouvoir disposer d'un émetteur déjà mémorisé dans le récepteur.

PROCÉDURE 6 - Blocage(ou déblocage) des mémorisations qui sont exécutées avec la procédure de « à proximité de la logique de commande » et/ou en utilisant le « code d'activation »

01. Couper le courant et attendre 5 secondes.

OFF



5 s

02. Maintenir enfoncée la touche A du récepteur et simultanément redonner du courant : la led B effectue tout d'abord les signaux relatifs aux émetteurs en mémoire (chapitre 3) puis émet de courts clignotements oranges : relâcher la touche A exactement à la fin du 2^{ème} clignotement orange.

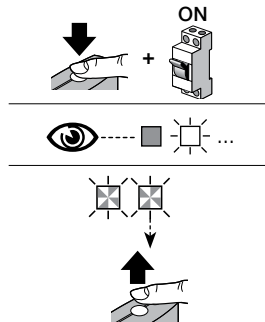

03. **Dans les 5 secondes :** appuyer et relâcher à plusieurs reprises la touche A du récepteur pour choisir l'une des fonctions suivantes, reconnaissable par l'état de la led B :
- Aucun bloc actif = led éteinte
 - Blocage de la mémorisation « à proximité de la logique de commande » = led ROUGE
 - Blocage de la mémorisation avec « code d'activation » = led VERTE
 - Blocage des deux mémorisations (« à proximité de la logique de commande » et avec « code d'activation ») = led ORANGE



04. **Dans les 5 secondes :** sur un émetteur déjà mémorisé sur le récepteur, appuyer et relâcher une touche (mémorisée) pour enregistrer la fonction choisie

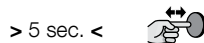

Cette fonction peut être exécutée également avec les programmeurs O-Box/O-View.

4.1 - Bloquer (ou débloquer) la gestion de la fonction « Priorité » dans le récepteur

Le « code d'identité » d'un émetteur avec codage « O-Code » et « O-Code/A » est accompagné d'un numéro (de **0** à **3**) qui permet de déterminer (dans le récepteur) son **niveau de priorité** par rapport à tous les autres émetteurs ayant le même code. La « priorité » est destinée à remplacer et donc à désactiver l'utilisation d'un émetteur qui a été perdu ou volé, sans qu'il soit nécessaire de se rendre chez le client. L'utilisation de priorité exige la connaissance du code de l'émetteur perdu et permet de conserver le même code et les mêmes fonctions que l'émetteur précédent. Donc, l'émetteur perdu peut être désactivé simplement en mettant à jour le **niveau de priorité** du nouvel émetteur à la valeur suivante plus élevée. Lors de la première utilisation de l'émetteur, le récepteur mémorisera le **nouveau niveau de priorité reçu** et ignorera toute commande envoyée par l'émetteur perdu ou volé, s'il était utilisé. Le changement de priorité s'effectue par le programmeur O-Box.

Le récepteur quitte l'usine avec la fonction « Priorité » activée, ce qui permet à l'installateur d'exploiter son potentiel. Cependant, par le biais du programmeur O-Box, il est possible de bloquer (ou débloquer) la gestion de cette fonction dans le récepteur.

4.2 - Activation (ou désactivation) de la réception des codes des émetteurs, modifiés par rapport au code d'usine

Les codes des émetteurs avec codage « FloR », « FloR/A », « O-Code » et « O-Code/A », peuvent être modifiés selon les exigences, en utilisant le programmeur O-Box ou O-View. En activant ou en désactivant cette fonction, le récepteur peut accepter ou non, la commande d'un émetteur avec un code d'identité modifié (le réglage d'usine est sur ON).

4.3 - Désactivation (ou activation) de la « partie variable » (rolling code) du code reçu

Le récepteur est programmé en usine pour recevoir seulement des codes de type « rolling-code ». Cependant, par le biais du programmeur O-Box, il est possible de programmer le récepteur, de façon à ce qu'il ignore la

partie variable (rolling code) du code reçu et le considère comme un code de type « fixe ».

4.4 - Fonction « relâchement des touches de l'émetteur » (uniquement avec le codage O-Code et O-Code/A)

Lors de l'utilisation normale de l'émetteur, au relâchement de la touche enfoncée, la manœuvre de l'automatisme continue encore un très court laps de temps prédéterminé. S'il faut interrompre la manœuvre exactement au moment où la touche est relâchée (par exemple, pour effectuer un réglage minimal), il faut activer cette fonction dans le récepteur via le programmeur O-Box. La fonction est désactivée dans la configuration d'usine du récepteur.

4.5 - Activation (ou désactivation) des récepteurs pour l'envoi/réception des commandes radio par l'intermédiaire du réseau BUST4 qui relie deux ou plusieurs automatismes

Dans les installations où plusieurs automatismes sont connectés via « BusT4 », s'il faut commander l'un des automatismes à une distance supérieure à la couverture radio du système récepteur-émetteur, il est possible d'activer cette fonction dans les récepteurs concernés afin d'accroître leur rayon de réception. Cela permet au récepteur qui a reçu la commande via radio de la retransmettre via le câble BusT4 vers le récepteur destinataire (où est mémorisé le code d'identité de l'émetteur qui a envoyé la commande), afin que ce dernier puisse exécuter la commande. La fonction est désactivée dans la configuration d'usine du récepteur. Pour activer (ou désactiver) la répétition et/ou la réception du code via BusT4, programmer convenablement les récepteurs concernés par le biais des programmeurs O-view et O-Box.

4.6 - Blocage de l'accès (par mot de passe) à la programmation du récepteur

Cette fonction est activée par la saisie dans le récepteur (avec le programmeur O-Box/O-View) d'un mot de passe à 10 chiffres maximum, choisi par l'installateur. La fonction permet de protéger toutes les programmations déjà effectuées dans le récepteur. Par ailleurs elle bloque également la capacité d'effectuer une programmation ultérieure via la touche A sur le récepteur (fig. 1) ou par le programmeur O-Box et O-View, si le mot de passe n'est pas connu.

OXI	
Typologie	Récepteur
Décodage	« O-Code » / « O-Code/A » / « FloR » / « FloR/A » / « Flo » / « Smilo »
Impédance d'entrée	50Ω
Fréquence de réception	433,92 MHz
Sorties	4 (sur connecteur « SM » enfichable)
Sensibilité	-108 dBm
Absorption	50 mA (maximum)
Dimensions (mm)	L 49,5 ; H 41,9 ; P 18
Poids (g)	22
Température de fonctionnement	-20 °C ... +55 °C

• Remarques sur les caractéristiques techniques du produit

- La capacité de réception des récepteurs et la portée des émetteurs sont fortement influencées par les autres dispositifs (par exemple : les alarmes, les casques radio, etc.) qui fonctionnent sur la même fréquence dans l'environnement d'utilisation. Dans ces cas-là, Nice ne peut offrir aucune garantie sur la portée réelle de ses dispositifs.
- Toutes les caractéristiques techniques se réfèrent à une température ambiante de 20°C (+/- 5°C).
- Nice S.p.A. se réserve le droit d'apporter des modifications au produit à tout moment si elle le juge nécessaire, en garantissant dans tous les cas les mêmes fonctions et le même type d'utilisation prévu.

Ce produit fait partie intégrante de l'automatisme et doit donc être mis au rebut avec ce dernier.

Comme pour l'installation, à la fin de la durée de vie de ce produit, les opérations de démantèlement doivent être effectuées par du personnel qualifié. Ce produit se compose de divers matériaux : certains peuvent être recyclés, d'autres doivent être mis au rebut. S'informer sur les systèmes de recyclage ou de mise au rebut prévus par les normes en vigueur dans votre région pour cette catégorie de produit.

⚠ ATTENTION ! - Certains composants du produit peuvent contenir des substances polluantes ou dangereuses qui pourraient avoir des effets nuisibles sur l'environnement et sur la santé des personnes s'ils n'étaient pas adéquatement éliminés.

Comme l'indique le symbole ci-contre, il est interdit de jeter ce produit avec les ordures ménagères. Procéder au tri des composants pour leur élimination conformément aux normes locales en vigueur ou restituer le produit au vendeur lors de l'achat d'un nouveau produit équivalent.



⚠ ATTENTION ! - Les règlements locaux en vigueur peuvent prévoir de lourdes sanctions en cas d'élimination abusive de ce produit.

Conformité aux normes CNR-210 et aux normes FCC (Partie 15)

Le présent appareil est conforme aux normes CNR-210 d'Industrie Canada, applicables aux appareils radio exempts de licence, et à la Partie 15 des normes FCC des Etats-Unis d'Amérique. L'exploitation est autorisée aux deux conditions suivantes : (1) l'appareil ne doit pas produire de brouillage; (2) l'utilisateur de l'appareil doit accepter tout brouillage radioélectrique subi, même si le brouillage est susceptible d'en compromettre le fonctionnement.

Toutes les changements ou les modifications apportés à cet appareil, sans l'autorisation expresse du fabricant, pourrait annuler l'autorité de l'utilisateur à utiliser l'équipement.

DECLARATION UE DE CONFORMITE SIMPLIFIEE

Le soussigné Nice S.p.A. déclare que l'équipement radioélectrique du type OXI est conforme à la directive 2014/53/UE.

Le texte complet de la déclaration UE de conformité est disponible à l'adresse internet suivante:

<https://www.niceforyou.com/fr/support>

FR

Signalisation de la led B du récepteur

Clignotements longs > couleur VERTE

À l'allumage :

1 ✱ = Codage utilisé : « Flo »

2 ✱ = Codage utilisé : « O-Code » / « O-Code/A » / « FloR » / « FloR/A »

3 ✱ = Codage utilisé : « Smilo »

5 ✱ = Aucune télécommande mémorisée

Durant le fonctionnement :

1 ✱ = Indique que le Code reçu n'est pas en mémoire

3 ✱ = Sauvegarde du Code dans la mémoire

5 ✱ = Mémoire effacée

6 ✱ = Lors de la programmation, indique que le Code n'est pas autorisé pour la mémorisation

8 ✱ = Lors de la programmation, indique que la mémoire est pleine

Clignotements courts > couleur VERTE

- 1 * = « Certificat » non valable pour la mémorisation
- 2 * = Lors de la programmation, indique que le Code n'est pas mémorisable car le « certificat » transmet
- 4 * = Sortie en « Mode 2 » ne pouvant pas être gérée sur la logique de commande
- 5 * = Durant la procédure d'effacement, indique que le Code a été effacé
- 5 * = « Certificat » avec priorité supérieure à celle qui est admissible
- 6 * = Code non synchronisé

Clignotements longs > couleur ROUGE

- 1 * = Blocage du Code non original
- 2 * = Code avec priorité inférieure à celle autorisée

Clignotements courts > couleur ROUGE

- 1 * = Blocage de la programmation « à proximité »
- 1 * = Blocage de la mémorisation par « certificat »
- 2 * = Blocage de la mémoire (saisie PIN)

Clignotements courts > couleur ORANGE

- 2 * = Signale activation programmation blocages (à l'allumage)

1 DESCRIPCIÓN DEL PRODUCTO

OXI es un radioreceptor destinado a la instalación en una central de mando para la automatización de cancelas, portones de garaje y elevadores de barrera viales.

⚠ – ¡Cualquier empleo diferente de aquel descrito y en condiciones ambientales diferentes de aquellas indicadas en este manual debe considerarse inadecuado y prohibido!

• **Otras características del producto**

- El receptor es compatible con los códigos de radio unidireccionales “O-Code”, “O-Code/A”, “FloR”, “FloR/A”, “Smilo” y “Flo”. En concreto, las codificaciones “O-Code” y “O-Code/A” permiten aprovechar todas las funciones avanzadas y exclusivas del sistema “NiceOpera”.
- El receptor de la central posee **1024 posiciones de memoria** para la memorización de los transmisores: una posición puede memorizar alternativamente un solo transmisor (si sus teclas se memorizan como un “conjunto único”, con los procedimientos en Modo 1 -leer el punto 3.1), o bien una sola tecla (si esta se memoriza con los procedimientos en Modo 2 -leer el punto 3.2).
- Cada receptor posee un número que lo identifica unívocamente, denominado “Certificado”. Esto permite acceder a muchas operaciones como, por ejemplo: la memorización de nuevos transmisores sin necesidad de acceder al receptor, el uso del programador O-View a través de la conexión “BusT4” a la central.
- Este receptor puede usarse únicamente con las centrales de mando provistas de conector de empalme de tipo “SM” (verificar en el catálogo de los productos Nice o en el sitio web www.niceforyou.com cuáles son las centrales indicadas).

– Este receptor reconoce automáticamente las características de la central de mando en la que se instala y se configura automáticamente de la siguiente manera:



- Si la central gestiona el “BusT4”, el receptor pondrá a disposición hasta 15 mandos diferentes.
- Si la central NO gestiona el “BusT4”, el receptor pondrá a disposición hasta 4 mandos diferentes.

¡Importante! – En ambos casos, el número y la variedad de mandos disponibles dependen del tipo y del modelo de central de mando usada. La “tabla de los mandos” de cada central se ilustra en el correspondiente manual de instrucciones.

2 INSTALACIÓN Y CONEXIONES

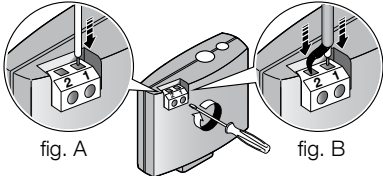
El receptor debe conectarse a la central de mando, empalmándolo en el orificio correspondiente:

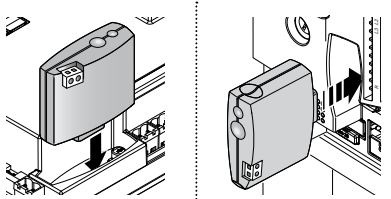
<p>01. ⚠ Antes de empalmar (o quitar) el receptor, desconectar la alimentación eléctrica de la central de mando.</p>	 <p>OFF</p>
<p>02. Conectar la <u>antena suministrada</u> al borne 1 del receptor, como se ilustra en la fig. A. O bien, si es necesario mejorar la recepción de la señal de radio mediante la instalación de una antena externa con cable coaxial de impedancia 50Ω (tipo RG58), es obligatorio conectar el cable coaxial <u>directamente al borne 1 y 2 del receptor (fig. B)</u>, pasando por alto cualquier borne identificado como “antena” en la central.</p>	 <p>fig. A</p> <p>fig. B</p>

<p>03. Empalmar el receptor en el orificio predispuesto, que se encuentra en la central de mando.</p>	
<p>04. Volver a conectar la alimentación eléctrica a la central de mando.</p>	<p>ON</p> 

3

MEMORIZACIÓN / BORRADO DE LOS TRANSMISORES EN EL RECEPTOR

El primer transmisor unidireccional que se memoriza en el receptor determina también la **codificación** (“O-Code” o “O-Code/A” o “FloR” o “FloR/A” o “Smilo” o “Flo”) que debe tener cada transmisor unidireccional sucesivo que se vaya a memorizar.

Cada una de las codificaciones permite aprovechar únicamente sus funciones correspondientes.

Para verificar a cuál de las codificaciones pertenecen los transmisores que se hayan memorizado ya en el receptor, llevar a cabo el siguiente procedimiento (¡atención! - el receptor debe estar conectado ya a la central de mando):

Verificación del TIPO DE CODIFICACIÓN adoptada por los transmisores ya memorizados

01. Desconectar la alimentación eléctrica de la central de mando, conectarla nuevamente y contar el número de parpadeos que produce el led B en el receptor:

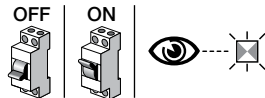

• **1 parpadeo verde** = transmisores con codificación Flo

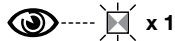

• **2 parpadeos verdes** = transmisores con codificación O-Code, O-Code/A o FloR, FloR/A

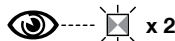

• **3 parpadeos verdes** = transmisores con codificación Smilo

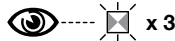

• **5 parpadeos verdes** = ningún transmisor memorizado

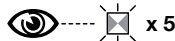







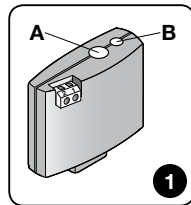

Para cambiar la codificación asignada al receptor desde el primer transmisor unidireccional memorizado, se deben cancelar de la memoria todos los transmisores presentes (unidireccionales y bidireccionales), realizando necesariamente el procedimiento 4 (punto 3.5) y seleccionando la opción "TODA LA MEMORIA del receptor".





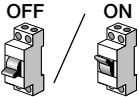

ADVERTENCIAS para la ejecución de los procedimientos de programación

• Durante la ejecución de los **procedimientos de programación** consultar la fig. 1 para identificar la tecla A y el led B en el receptor. • Para comprender el significado de los iconos presentes en los procedimientos, consultar la tabla "Leyenda de los símbolos empleados en el manual". • Existe un tiempo límite para llevar a cabo los procedimientos, por lo que antes de iniciar se deben leer y comprender todos los pasos requeridos.

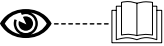

LEYENDA DE LOS SÍMBOLOS EMPLEADOS EN EL MANUAL

Símbolo	Descripción
	(en el receptor) led "B" ENCENDIDO FIJO
	(en el receptor) led "B" CON PARPADEO LARGO
	(en el receptor) led "B" CON PARPADEO RÁPIDO
	(en el receptor) led "B" APAGADO
	Desconectar la alimentación eléctrica / Conectar la alimentación eléctrica
	Esperar...
	Realizar la operación en no más de 5 segundos ...
	Mantener pulsada la tecla "A" del receptor

	Pulsar y soltar la tecla "A" del receptor
	Soltar la tecla "A" del receptor
	Pulsar y soltar la tecla deseada del transmisor
	Mantener pulsada la tecla deseada del transmisor
	Soltar la tecla deseada del transmisor
	Leer el manual de instrucciones de la central de mando
	Observar en qué momento el led "B" emite señales de aviso

Es posible programar el transmisor en Modo 1 o en Modo 2: ver los puntos 3.1 y 3.2.

3.1 - Memorización en “Modo 1”

Al llevar a cabo el Procedimiento 1 el receptor memoriza todas las teclas presentes en el transmisor, asignando automáticamente a la 1.ª tecla la salida 1 del receptor, la 2.ª tecla, a salida 2, y así sucesivamente. Al final, la memorización efectuada ocupará una única posición en la memoria y el comando asociado a cada tecla dependerá de la “Lista de comandos” presente en la central del automatismo.

PROCEDIMIENTO 1 - Memorización en Modo 1

01. **En el receptor:** mantener pulsada la tecla A y esperar a que se encienda el led B verde. Al final, soltar la tecla A.

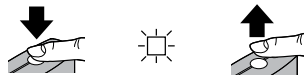

02. **En el transmisor que va a memorizarse:**

- (en no más de 10 segundos) en el transmisor: mantener pulsada una tecla cualquiera y soltarla después de que el led B (en el receptor) haya efectuado el 1.º de los 3 parpadeos verdes previstos (= memorización efectuada correctamente). **(*1)**

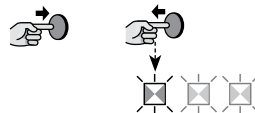

(*1) Nota - Si se tienen que memorizar otros transmisores, repetir el paso 02 antes de que pasen 10 segundos después de los primeros 10 segundos. El procedimiento finaliza automáticamente cuando se agota este tiempo.

3.2 - Memorización en “Modo 2”

Al llevar a cabo el Procedimiento 2, el receptor memoriza una sola tecla entre aquellas presentes en el transmisor, asociándola a la salida del receptor seleccionada por el instalador. Por tanto, para memorizar otras teclas, es necesario repetir el procedimiento desde el principio, para cada tecla que se dese memorizar. Al final, la memorización efectuada ocupará una única posición en la memoria y el comando de la tecla memorizada será

aquel seleccionado por el instalador en la “Lista de comandos” de la central del automatismo. **Nota** - Un tecla puede asociarse a una única salida, mientras que la misma salida puede asociarse a distintas teclas.

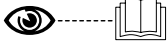
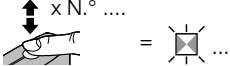
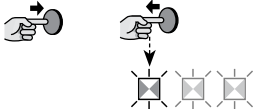
PROCEDIMIENTO 2 - Memorización en Modo 2 (y en Modo 2 extendido)	
<p>01. En el manual de la central: seleccionar el comando que se desea memorizar y recordar el “número de identificación” correspondiente.</p>	
<p>02. En el receptor: pulsar y soltar la tecla A las veces que correspondan al <u>número que identifica el comando seleccionado en el paso 01</u>: el led B emite el mismo número de parpadeos.</p>	
<p>03. En el transmisor con la tecla que se debe memorizar:</p> <ul style="list-style-type: none"> (en no más de 10 segundos) en el transmisor: <u>mantener pulsada</u> la tecla que se desea memorizar y soltarla después de que el led B (en el receptor) haya efectuado el 1.º de los 3 parpadeos verdes previstos (= memorización efectuada correctamente). (*2) 	
<p>(*2) Nota - Si se deben memorizar otras teclas (de otros transmisores) <u>con el mismo comando</u>, repetir el paso 03 antes de que terminen los 10 segundos sucesivos, para cada tecla que se quiera memorizar (el procedimiento termina cuando se agota dicho tiempo).</p>	







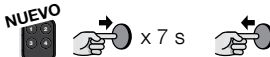

3.3 - Memorización de un nuevo transmisor “cerca del receptor”

Este procedimiento permite memorizar un nuevo transmisor mediante el uso de otro transmisor en funcionamiento, ya memorizado en la misma central. El procedimiento permitirá que el nuevo transmisor reciba las mismas configuraciones del transmisor ya memorizado. El desarrollo del procedimiento no contempla la acción directa sobre la tecla A del receptor, sino la presencia del transmisor en el radio de recepción del receptor.

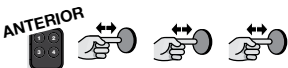
- La memorización “cerca del receptor” puede impedirse bloqueando la funcionalidad del receptor con el pro-

cedimiento 6 (punto 3.7). O bien, el bloqueo puede efectuarse también con el programador O-Box.

PROCEDIMIENTO 3 - Memorización de un nuevo transmisor “cerca del receptor”

01.	En el NUEVO transmisor: <u>mantener pulsada</u> la tecla que se de-see memorizar; esperar <u>7 segundos</u> y soltarla	 NUEVO  x 7 s 
02.	En el transmisor YA MEMORIZADO: <u>pulsar y soltar 3 veces</u> la tecla memorizada que se desea copiar.	 ANTERIOR   
03.	En el NUEVO transmisor: <u>pulsar y soltar 1 vez</u> la misma tecla <u>pulsada en el paso 01.</u>	 NUEVO 

Si hay que memorizar otros transmisores, repetir el procedimiento desde el principio para cada nuevo transmisor.

3.4 - Memorización de un nuevo transmisor mediante el “código de habilitación” de un transmisor anterior ya memorizado en el receptor - solo para transmisores con codificación “O-Code” y “O-Code/A”



En la memoria de los transmisores con codificación “O-Code” y “O-Code/A” está presente un “**código de habilitación**” (secreto) con el cual se puede habilitar un nuevo transmisor para memorizarlo en el receptor. Para efectuar esta habilitación, se debe leer el manual de instrucciones del transmisor y procurarse un transmisor anterior ya memorizado en el mismo receptor en el que se desea memorizar el nuevo. ¡Atención! - La transferencia del código de habilitación puede realizarse únicamente entre dos transmisores que tengan la misma codificación radio.

Sucesivamente, cuando el nuevo transmisor habilitado se utilice, este enviará al receptor (en las primeras 20 transmisiones) el comando pertinente, su código de identidad y el “código de habilitación” recibido. Llegados

a este punto, el receptor reconocerá el código de habilitación del transmisor anterior y memorizará automáticamente el código de identidad del nuevo transmisor.

- La memorización indeseada de los transmisores, mediante el “código de habilitación”, puede impedirse bloqueando la funcionalidad del receptor con el Procedimiento 7 (punto 3.7). O bien, el bloqueo puede efectuarse también con el programador O-Box, mediante el receptor o los transmisores ya memorizados.

3.5 - Borrado de la memoria del receptor (total o parcial)

PROCEDIMIENTO 4 - Borrado TOTAL o PARCIAL de la memoria del receptor	
01. En el receptor: mantener pulsada la tecla A y observar los estados del led B verde: después de <u>6 segundos</u> se enciende y luego se apaga. Después de unos segundos empieza a parpadear; en este mismo instante se debe seleccionar el tipo de borrado que se desea:	
> para borrar TODOS los transmisores: soltar la tecla A exactamente en el <u>3.º parpadeo</u>	
> para borrar TODA LA MEMORIA del receptor: soltar la tecla A exactamente en el <u>5.º parpadeo</u>	
Esta función también se puede ejecutar con los programadores O-Box / O-View.	

3.6 - Borrado de un SOLO transmisor o de una SOLA tecla de la memoria del receptor

PROCEDIMIENTO 5 - Borrado de un SOLO transmisor o de una SOLA tecla de la memoria del receptor

01. **En el receptor:** mantener pulsada la tecla A, observar el led verde B encenderse y cuando se apaga pasar al punto 02



02. **En el transmisor que va a borrarse:**

- (en el transmisor) mantener pulsada la tecla **(*4)** que se desea borrar y soltarla después de que el led B (en el receptor) haya efectuado el 1.º de los 5 parpadeos verdes rápidos (= borrado efectuado correctamente).



(*4) Nota - Si el transmisor está memorizado en “Modo 1”, se puede pulsar cualquiera de las teclas. Si el transmisor está memorizado en “Modo 2”, el procedimiento entero deberá repetirse para cada tecla memorizada que se desee borrar.



Esta operación también se puede ejecutar con los programadores O-Box / O-View.

3.7 - Bloqueo (o desbloqueo) de las memorizaciones que se realizan con el procedimiento “cerca de la central” y/o mediante el “código de habilitación”

Esta función impide la memorización de nuevos transmisores en el receptor, cuando se intenta usar el procedimiento “cerca del receptor” (punto 3.3) o bien el procedimiento con el “código de habilitación” (punto 3.4). Para ambos procedimientos, la configuración predeterminada es ON. Para llevar a cabo el siguiente procedimiento es necesario que ya haya un transmisor memorizado en el receptor.

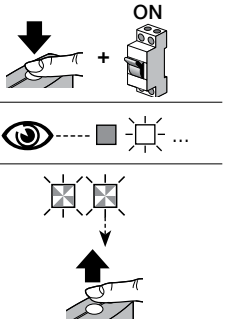
PROCEDIMIENTO 6 - Bloqueo (o desbloqueo) de las memorizaciones que se realizan con el procedimiento “cerca de la central” y/o mediante el “código de habilitación”

01.	Desconectar la alimentación eléctrica y esperar 5 segundos.	
02.	Mantener pulsada la tecla A del receptor y, al mismo tiempo, volver a conectar la alimentación eléctrica: el led B emite <u>en primer lugar</u> los avisos inherentes a los transmisores memorizados (capítulo 3) y <u>luego</u> algunos parpadeos naranja cortos: <u>soltar la tecla A exactamente al terminar el 2.º parpadeo naranja.</u>	

<p>03. En no más de 5 segundos: pulsar y soltar varias veces la tecla A del receptor para seleccionar una de las siguientes funciones, que se reconocerán mediante el estado del led B:</p> <ul style="list-style-type: none"> - <u>Ningún bloqueo activo</u> = led APAGADO - <u>Bloqueo de la memorización “cerca de la central”</u> = led de color ROJO - <u>Bloqueo de la memorización con “código de habilitación”</u> = led de color VERDE - <u>Bloqueo de las dos memorizaciones</u> (“cerca de la central” y “con código de habilitación”) = led de color NARANJA 	<p>> 5 s <</p> 
<p>04. En no más 5 segundos: <u>en un transmisor ya memorizado en el receptor</u>, pulsar y soltar una tecla (memorizada) para guardar la función que acaba de seleccionarse</p>	<p>> 5 s <</p> 
<p>Esta función también se puede ejecutar con los programadores O-Box / O-View.</p>	

4 OTRAS FUNCIONES

4.1 - Bloquear (o desbloquear) la gestión de la función “Prioridad” en el receptor

El “código de identidad” de un transmisor con codificación “O-Code” y “O-Code/A”, va acompañado por un número (de **0** a **3**) que permite establecer (en el receptor) su **nivel de prioridad** frente a otros posibles transmisores con el mismo código. La “prioridad” se encarga de sustituir y, por tanto, de deshabilitar el uso de un transmisor que se ha perdido o robado, sin necesidad de acudir a la instalación del cliente. El uso de la prioridad requiere el conocimiento del código del transmisor perdido y permite mantener el mismo código y las mismas funciones del transmisor anterior. Por consiguiente, el transmisor perdido puede desactivarse con solo actualizar el nivel de prioridad del nuevo transmisor al valor sucesivo más alto. Al usar el transmisor

por primera vez, el receptor memorizará el **nuevo nivel de prioridad recibido** e ignorará cualquier comando enviado por el transmisor perdido o robado, si este se utilizara. El cambio de prioridad se realiza mediante el programador O-Box.

El receptor sale de la fábrica con la función “Prioridad” habilitada, de manera tal que el instalador pueda aprovechar su potencialidad. Sin embargo, mediante el programador O-Box se puede bloquear (o desbloquear) el receptor para la gestión de esta función.

4.2 - Habilitación (o deshabilitación) de la recepción de los códigos de los transmisores, modificados con respecto al código predeterminado

Los códigos de los transmisores con codificación “FloR”, “FloR/A”, “O-Code” y “O-Code/A” pueden modificarse según se requiera, mediante el programador O-Box u O-View. Al habilitar o deshabilitar esta función el receptor puede decidir si aceptar o no un comando impartido por un transmisor con el código de identidad modificado (la configuración predeterminada es ON).

4.3 - Deshabilitación (o habilitación) de la “parte variable” (rolling code) del código recibido

El receptor se ha programado en la fábrica para recibir únicamente códigos de tipo “rolling code”. Sin embargo, el programador O-Box permite programar el receptor de manera tal que ignore la parte variable (rolling code) del código recibido y lo considere un código de tipo “fijo”.

4.4 - Función “liberación de las teclas del transmisor” (solo con codificación O-Code e O-Code/A)

En el uso normal del transmisor, al soltar la tecla pulsada, la maniobra de automatización prosigue aún por un tiempo predeterminado muy breve. Si es necesario interrumpir la maniobra exactamente en el instante en el que se suelta la tecla (por ejemplo, para realizar una regulación mínima), se deberá activar esta función en el receptor mediante el programador O-Box. El receptor sale de la fábrica con la función deshabilitada.

4.5 - Habilitación (o deshabilitación) de los receptores para el envío/recepción de los comandos de radio a través de la red BUST4 que conecta dos o más automatismos

En las instalaciones que cuentan con distintos automatismos conectados mediante la red “BusT4”, si fuera necesario accionar uno de los automatismos por fuera del radio de alcance del sistema tranceptor, se puede

habilitar esta función en los receptores interesados para aumentar su radio de recepción. De esta forma, el receptor que ha recibido el comando por radio podrá transmitirlo a su vez a través del cable BusT4 al receptor destinatario (en el que está memorizado el código de identidad del transmisor que ha dado origen al comando), para que este último pueda ejecutar el comando impartido. El receptor sale de la fábrica con la función deshabilitada. Para habilitar (o deshabilitar) la repetición y/o la recepción del código mediante la red BusT4, se deben programar oportunamente los receptores interesados a través de los programadores O-view y O-Box.

4.6 - Bloqueo del acceso (mediante contraseña) en la programación del receptor

Esta función se activa introduciendo en el receptor (con el programador O-Box / O-View) una contraseña de máximo 10 caracteres, establecida por el instalador. La función permite proteger todas las programaciones ya efectuadas en el receptor, y bloquea además la posibilidad de efectuar otras programaciones mediante la tecla A del receptor (fig. 1) o mediante el programador O-Box y Oview, si no se conoce la contraseña.

5 CARACTERÍSTICAS TÉCNICAS

OXI	
Tipo	Receptor
Decodificación	"O-Code" / "O-Code/A" / "FloR" / "FloR/A" / "Flo" / "Smilo"
Impedancia de entrada	50Ω
Frecuencia de recepción	433.92 MHz
Salidas	4 (en conector "SM" con empalme)
Sensibilidad	-108 dBm
Absorción	50 mA (máximo)

Medidas (mm)	L 49,5; H 41,9; P 18
Peso (g)	22
Temperatura de funcionamiento	-20 °C ... +55 °C

• Notas sobre las características técnicas del producto

- La capacidad de recepción de los receptores y el alcance de los transmisores se ven altamente afectados por otros dispositivos (como alarmas, auriculares, etc.) en funcionamiento en la misma zona a la misma frecuencia. En estos casos, Nice no ofrece ninguna garantía sobre el alcance real de sus dispositivos.
- Todas las características técnicas indicadas se refieren a una temperatura ambiente de 20 °C (± 5 °C).
- Nice se reserva el derecho a modificar el producto en cualquier momento en que lo considere necesario, manteniendo las mismas funciones y el mismo uso previsto.

6

ELIMINACIÓN DEL PRODUCTO

Este producto forma parte de la automatización; por consiguiente, deberá ser eliminado junto con ella.

Al igual que para las operaciones de instalación, al final de la vida útil de este producto, las operaciones de desguace deben ser efectuadas por personal experto. Este producto está formado por varios tipos de materiales: algunos pueden reciclarse y otros deben eliminarse. Es necesario informarse sobre los sistemas de reciclado o eliminación previstos por las normativas vigentes en el territorio para esta categoría de producto.

⚠ ¡ATENCIÓN! - Algunas partes del producto pueden contener sustancias contaminantes o peligrosas que, de abandonarlas en el medio ambiente, podrían ejercer efectos perjudiciales en el medio ambiente y la salud humana.

Como indica el símbolo que aparece al lado, está prohibido eliminar estos productos junto con los desechos domésticos. Realice la recogida selectiva para la eliminación, según las normativas vigentes locales, o bien entregue el producto al vendedor cuando compre un nuevo producto equivalente.



⚠ ¡ATENCIÓN! Los reglamentos locales pueden prever sanciones importantes en caso de eliminación ilegal de este producto.

Conformidad con normas RSS-210 y con normas FCC (Parte 15)

Este producto cumple con las normas RSS-210 para la Industria de Canadá, aplicables a productos exentos de licencia de radio, y con las disposiciones establecidas en la parte 15 de las normas FCC de los Estados Unidos de América. El funcionamiento está sujeto a estas dos condiciones: (1) el producto no debe causar interferencias; (2) el producto debe aceptar cualquier interferencia recibida, incluidas posibles interferencias que podrían causar un funcionamiento no adecuado de el producto.

Los cambios o modificaciones de este producto, sin la autorización expresa del fabricante, podrá invalidar la facultad del usuario para poner en funcionamiento este dispositivo.

DECLARACIÓN UE DE CONFORMIDAD SIMPLIFICADA

Por la presente Nice S.p.A. declara que el tipo de equipo radioeléctrico OXI es conforme con la Directiva 2014/53/UE.

El texto completo de la declaración UE de conformidad está disponible en la dirección Internet siguiente: <https://www.niceforyou.com/es/soporte>

Señal de aviso del led B del receptor

Parpadeos largos > color VERDE

Durante el encendido:

1 * = Codificación utilizada: "Flo"

2 * = Codificación utilizada: "O-Code" / "O-Code/A" / "FloR" / "FloR/A"

3 * = Codificación utilizada: "Smilo"

5 * = Ningún mando a distancia memorizado

Durante el funcionamiento:

1 * = Indica que el Código recibido no está memorizado

3 * = Memorización del Código en la memoria

5 * = Memoria borrada

6 * = Durante la programación, indica que el Código no está autorizado para ser memorizado

8 * = Durante la programación, indica que la memoria está llena

Parpadeos breves > color VERDE

1 * = "Certificado" no válido para ser memorizado

2 * = Durante la programación, indica que el Código no está autorizado para ser memorizado puesto que transmite el "certificado"

4 * = Salida en "Modo 2" que no se puede gestionar en la Central

5 * = Durante el borrado, indica que el Código ha sido borrado

5 * = “Certificado” con prioridad superior a aquella admitida

6 * = Código desincronizado

Parpadeos largos > color ROJO

1 * = Bloqueo del Código no original

2 * = Código con prioridad inferior a aquella autorizada

Parpadeos breves > color ROJO

1 * = Bloqueo de la programación “cercana”

1 * = Bloqueo de la memorización mediante “certificado”

2 * = Bloqueo de la memoria (introducción de PIN)

Parpadeos breves > color NARANJA

2 * = Señala la activación de la programación de los bloques (durante el encendido)

DEUTSCH

Aus dem Italienischen übersetzte Anleitung

1 BESCHREIBUNG DES GERÄTES

Der OXI Funkempfänger ist für einen Einbau in Steuerungen zur Automatisierung von Einfahrtstoren, Garagentoren und Schrankenanlagen bestimmt.

⚠ – Jeder sonstige Gebrauch des Geräts und alle Einsatzbedingungen, die nicht den Angaben in diesem Handbuch entsprechen, sind nicht bestimmungsgemäß und daher nicht gestattet!

• Weitere Merkmale des Geräts

- Der Empfänger ist kompatibel mit den unidirektionalen Funkcodes „O-Code“, „O-Code/A“, „FloR“, „FloR/A“, „Smilo“ und „Flo“. Vor allem die O-Code- und O-Code/A-Codierung ermöglicht eine Nutzung der erweiterten Funktionen, die nur das System NiceOpera bietet.
- Der Empfänger der Steuerung besitzt **1024 Speicherplätze** zum Speichern der Handsender. Ein Speicherplatz kann einen einzelnen Handsender (falls dessen Tasten als ein „gemeinsames Ganzes“ nach Modus 1 gespeichert werden - siehe Abschnitt 3.1), oder eine einzelne Taste (falls diese nach Modus 2 gespeichert wird - siehe Abschnitt 3.2) enthalten.
- Jeder Empfänger besitzt eine eindeutige, als „Zertifikat“ bezeichnete Kennnummer. Diese ermöglicht zum Beispiel die Speicherung neuer Sender, ohne auf den Empfänger zugreifen zu müssen, sowie den Gebrauch des über das BusT4-Netzwerk an die Steuerung angeschlossenen Programmiergeräts O-View.
- Dieser Empfänger kann nur mit Steuerungen verwendet werden, die mit einem SM-Stecker ausgestattet sind

- (im Nice Produktkatalog oder auf der Website www.niceforyou.com geeignete Steuerungen nachschlagen).
- Dieser Empfänger erfasst die technischen Merkmale der Steuerung, in die er eingebaut wird, und konfiguriert sich selbst wie folgt:
 - Wenn die Steuerung den BusT4 verwaltet, stellt der Empfänger bis zu 15 verschiedene Befehle bereit.
 - Wenn die Steuerung NICHT den BusT4 verwaltet, stellt der Empfänger bis zu 4 verschiedene Befehle bereit.
- Wichtig!** – In beiden Fällen sind Anzahl und Art der verfügbaren Befehle von Typ und Modell der verwendeten Steuerung abhängig. Die Befehlstabelle der Steuerung findet sich in der zugehörigen Bedienungsanleitung.

2 INSTALLATION UND ANSCHLÜSSE

Der Empfänger muss an die Steuerung angeschlossen und dazu in die betreffende Aufnahme eingesteckt sein:

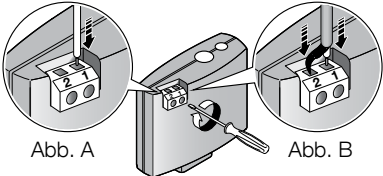
<p>01. ⚠ Vor dem Einsetzen (oder Herausnehmen) des Empfängers die Stromversorgung der Steuerung unterbrechen.</p>	
<p>02. Die <u>beiliegende Antenne</u> an Klemme 1 des Empfängers anschließen, siehe Abb. A. Falls man den Empfang des Funksignals über eine Außenantenne mit einem Koaxialkabel mit Impedanz 50Ω (Typ RG58) verbessern möchte, muss das Koaxialkabel <u>direkt an Klemme 1 und 2 des Empfängers (Abb. B)</u> und darf <u>nicht an eine eventuelle Klemme der Steuerung mit der Bezeichnung „Antenna“</u> angeschlossen werden.</p>	 <p>Abb. A Abb. B</p>

03. Den Empfänger in die dafür vorgesehene Aufnahme an der Steuerung einsetzen.

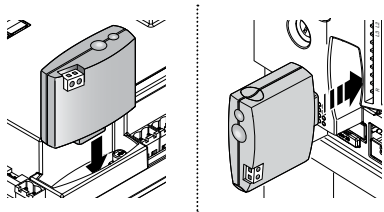

04. Die Stromversorgung der Steuerung wiederherstellen.



3

SPEICHERN / LÖSCHEN DER HANDSENDER IM EMPFÄNGER

Der erste im Empfänger gespeicherte monodirektionale Handsender definiert die **Codierung** („O-Code“, „O-Code/A“, „FloR“, „FloR/A“, „Smilo“ oder „Flo“), die jeder weitere, danach gespeicherte monodirektionale Handsender ebenfalls verwenden muss.

Jede einzelne Codierung ermöglicht die Nutzung nur einer Funktion, die mit dieser Codierung verknüpft ist. Zu welcher Codierung evtl. im Empfänger gespeicherte Sender gehören, lässt sich wie folgt feststellen (Achtung! - Der Empfänger muss schon an die Steuerung angeschlossen sein):

Auslesen des CODIERUNGSTYPUS der schon gespeicherten Sender

01. Die Stromversorgung der Steuerung unterbrechen, dann wieder einschalten und die von der Led B am Empfänger ausgegebenen Blinksignale zählen:

- **1 grünes Blinkzeichen** = Sender mit Flo Codierung
- **2 grüne Blinkzeichen** = Handsender mit O-Code-, O-Code/A-, oder FloR-, FloR/A-Codierung
- **3 grüne Blinkzeichen** = Handsender mit Smilo-Codierung
- **5 grüne Blinkzeichen** = Kein Handsender gespeichert

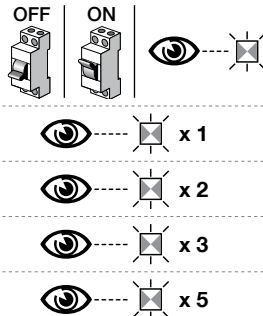







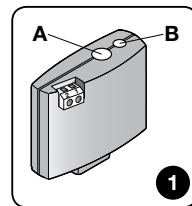

Um die Codierung zu ändern, die dem Empfänger vom ersten gespeicherten monodirektionalen Handsender zugewiesen wurde, müssen sämtliche gespeicherten Handsender gelöscht werden. Das Löschen kann nur anhand Prozedur 4 (siehe Abschnitt 3.5) und der Option „GESAMTER SPEICHER des Empfängers“ durchgeführt werden.





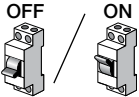

HINWEISE zur Durchführung von Programmierungen

- Bei **Programmierungen** auf Abb. 1 Bezug nehmen und Taste A sowie Led B am Empfänger ausfindig machen.
- Die Bedeutung der Symbole der einzelnen Prozeduren ist in der Tabelle „Legende der in der Anleitung verwendeten Bildzeichen“ beschrieben.
- Die Prozeduren haben jeweils ein Zeitlimit, innerhalb dessen sie ausgeführt werden müssen. Lesen und veranschaulichen Sie sich daher zuerst alle durchzuführenden Schritte, bevor Sie beginnen.



LEGENDE DER IN DER ANLEITUNG VERWENDETEN BILDZEICHEN

Symbol	Beschreibung
	(am Empfänger) Led B LEUCHTET ANHALTEND
	(am Empfänger) Led B mit LANGEM BLINKZEICHEN
	(am Empfänger) Led B mit KURZEM BLINKZEICHEN
	(am Empfänger) Led B VERLÖSCHT
	Die Stromversorgung unterbrechen / herstellen
	Bitte warten ...
	Den Vorgang innerhalb von 5 Sekunden ausführen ...
	Taste A des Empfängers gedrückt halten.

	Taste A des Empfängers drücken und loslassen.
	Taste A des Empfängers loslassen
	Die betreffende Taste des Handsenders drücken und wieder loslassen
	Die betreffende Taste des Handsenders gedrückt halten
	Die betreffende Taste des Handsenders loslassen
	Die Bedienungsanleitung der Steuerung lesen
	Kontrollieren, wann Led B Blinksignale ausgibt

Der Handsender kann in Modus 1 oder Modus 2 programmiert werden: siehe Abschnitt 3.1 und 3.2.

3.1 - Speichern in Modus 1

Bei Prozedur 1 speichert der Empfänger sämtliche Tasten des Handsenders und weist der 1. Taste automatisch Ausgang 1 des Empfängers, der 2. Taste Ausgang 2 usw. zu. Anschließend belegt der Speichervorgang einen Speicherplatz und es ist jeder Taste entsprechend der Befehlstabelle der Steuerung des Antriebssystems ein Befehl zugeordnet.

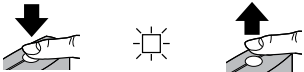
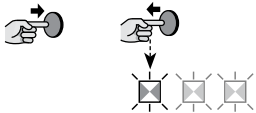
PROZEDUR 1 - Speicherung nach Modus 1	
01. Am Empfänger: Taste A gedrückt halten und warten, bis die grüne Led B leuchtet. Danach Taste A loslassen.	
02. Am Handsender, der gespeichert werden soll: <ul style="list-style-type: none">• (innerhalb von 10 Sekunden) am Handsender: <u>Eine beliebige Taste drücken und gedrückt halten</u>, bis Led B am Empfänger das 1. von 3 grünen Blinkzeichen (= Speichervorgang korrekt erfolgt) ausgibt. (*1)	
(*1) Hinweis - Wenn weitere Sender gespeichert werden sollen, Schritt 02 innerhalb von 10 Sekunden nach Ablauf der ersten 10 Sekunden wiederholen. Der Vorgang endet nach dieser Zeitspanne automatisch.	

3.2 - Speichervorgang nach Modus 2

Bei Prozedur 2 speichert der Empfänger nur eine Taste des Handsenders und verknüpft diese mit dem vom Elektroinstallateur gewählten Ausgang des Empfängers. Um weitere Tasten zu speichern, muss der Vorgang daher jeweils für die einzelnen Tasten wiederholt werden. Anschließend belegt der durchgeführte Speichervorgang einen Speicherplatz und der Taste ist der Befehl zugeordnet, den der Elektroinstallateur aus der Be-

fehlstabelle der Steuerung des Antriebssystems gewählt hat. **Hinweis** - Eine Taste kann jeweils nur einem Ausgang, einem Ausgang können jedoch auch mehrere Tasten zugeordnet werden.

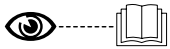
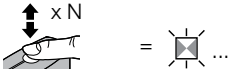
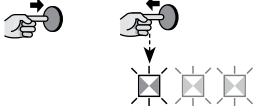

PROZEDUR 2 - Speichern in Modus 2 (und erweitertem Modus 2)	
01. In der Anleitung der Steuerung: Den Befehl wählen, der gespeichert werden soll, und dessen Kennnummer merken.	
02. Am Empfänger: Taste A mehrfach drücken und wieder loslassen, bis die Zahl der Tastendrucke der <u>Kennnummer des mit Schritt 01 ausgewählten Befehls entspricht</u> . Led B gibt dieselbe Anzahl an Blinkzeichen aus.	
03. Am Handsender mit der zu speichernden Taste: <ul style="list-style-type: none"> (innerhalb von 10 Sekunden) am Handsender: <u>Die Taste, die gespeichert werden soll, drücken und gedrückt halten</u>, bis die Led B (am Empfänger) das 1. der 3 vorgesehenen grünen Blinkzeichen (= Speichervorgang korrekt erfolgt) ausgibt. (*2) 	
(*2) Hinweis - Falls weitere Tasten (von anderen Sendern) <u>mit demselben Befehl gespeichert werden sollen</u> , Schritt 03 innerhalb der nächsten 10 Sekunden für jede zu speichernde Taste wiederholen (der Vorgang endet mit dem Ablauf dieser Zeitvorgabe).	

3.3 - Speichern eines neuen Handsenders „Im Nahbereich des Empfängers“

Mit dieser Prozedur kann man einen neuen Handsender mithilfe eines anderen, funktionierenden Handsenders speichern, der schon in der Steuerung gespeichert ist. Dadurch kann der neue Handsender die Einstellungen des bereits gespeicherten Handsenders eins zu eins übernehmen. Für den Vorgang ist keine direkte Betätigung von Taste A des Empfängers erforderlich, allerdings muss sich der Handsender innerhalb der Empfangsreichweite des Empfängers befinden.

- Der Speichervorgang „Im Nahbereich des Empfängers“ kann durch Blockieren der Funktion im Empfänger mit Prozedur 6 (Abschnitt 3.7) gesperrt werden. Diese Sperre kann auch mit dem Programmiergerät O-Box vorgenommen werden.

PROZEDUR 3 - Speichern eines neuen Handsenders „Im Nahbereich des Empfängers“

01.	Am NEUEN Handsender: Die Taste gedrückt halten, die gespeichert werden soll; <u>7 Sekunden</u> lang warten und dann die Taste loslassen.	
02.	Am SCHON GESPEICHERTEN Handsender: Die gespeicherte Taste, die man kopieren möchte, 3-mal <u>drücken und wieder loslassen</u> .	
03.	Am NEUEN Handsender: Die bei Schritt 01 <u>gedrückte Taste 1-mal</u> drücken und wieder loslassen.	

Falls weitere Sender gespeichert werden sollen, für jeden Handsender den kompletten Vorgang wiederholen.

3.4 - Speichern eines neuen Handsenders mittels Freischaltcode eines Handsenders der schon im Empfänger gespeichert ist - nur Handsender mit „O-Code“- und „O-Code/A“-Codierung

Im Speicher der Handsender mit „O-Code“- und „O-Code/A“-Codierung ist ein **Freischaltcode** (verschlüsselt) abgelegt, mit dem ein neuer Handsender im Empfänger gespeichert werden kann. Lesen Sie vor dieser Freischaltung die Bedienungsanleitung des Handsenders und beschaffen Sie sich einen Handsender, der schon im Empfänger gespeichert ist, der auch den neuen Sender speichern soll. Achtung! - Die Übergabe des Freischaltcodes kann nur zwischen zwei Handsendern erfolgen, die dieselbe Codierung der Funksignale verwenden. Daraufhin sendet der neue, freigeschaltete Handsender bei Gebrauch dem Empfänger (während der ersten 20 Übertragungen) den Befehl, seinen Identcode und den empfangenen Freischaltcode. Danach erkennt der Empfänger den Freischaltcode des alten Senders und speichert den Identcode des neuen Handsenders.

- Ein unerwünschtes Speichern von Handsendern mithilfe des Freischaltcodes kann verhindert werden, indem man diese Funktion im Empfänger mit Prozedur 6 (Abschnitt 3.7) sperrt. Die Funktion kann auch mit dem Programmiergerät O-Box gesperrt werden, dazu den Empfänger oder schon gespeicherten Handsender verwenden.

3.5 - Vollständiges oder teilweises Löschen des Empfängerspeichers

PROZEDUR 4 - VOLLSTÄNDIGES oder TEILWEISES Löschen des Empfängerspeichers

01. **Am Empfänger:** Taste A gedrückt halten und auf die Leuchtsignale der grünen Led B achten. Nach 6 Sekunden leuchtet sie auf und verlöscht dann. Nach einigen Sekunden beginnt sie zu blinken. Jetzt sofort den gewünschten Löschvorgang wählen:



> **ALLE Sender löschen:** Taste A genau beim **3. Blinkzeichen** loslassen.



> **Den GESAMTEN SPEICHER des Empfängers löschen:** Taste A genau beim **5. Blinkzeichen** löschen.



Diese Funktion ist auch mit den Programmiergeräten O-Box bzw. O-View ausführbar.

3.6 - Löschen EINES Handsenders oder EINER Taste aus dem Speicher des Empfängers

PROZEDUR 5 - Löschen EINES Handsenders oder EINER Taste aus dem Speicher des Empfängers

01. **Am Empfänger:** Taste A gedrückt halten und darauf achten, wann die grüne Led B aufleuchtet. Nach dem Verlöschen mit Punkt 02 fortfahren.



02. Am Sender, der gelöscht werden soll:

- (Am Handsender) Die Taste, die gelöscht werden soll, **(*4) drücken und gedrückt halten**, bis die Led B (am Empfänger) das 1. der 5 grünen kurzen Blinkzeichen ausgibt (= Löschkvorgang korrekt erfolgt).



(*4) Hinweis - Falls der Handsender in Modus 1 gespeichert wurde, kann eine beliebige Taste gedrückt werden. Wenn der Handsender in Modus 2 gespeichert wurde, muss der gesamte Vorgang für jede gespeicherte Taste wiederholt werden, die gelöscht werden soll.

Dieser Vorgang ist auch mit den Programmiergeräten O-Box bzw. O-View ausführbar.

3.7 - Sperren (oder Freigeben) der Speichervorgänge, die mit der Prozedur „Im Nahbereich der Steuerung“ u./o. über den Freischaltcode ausgeführt wurden

Diese Funktion verhindert das Speichern neuer Handsender im Empfänger anhand der Prozedur „Im Nahbereich des Empfängers“ (Abschnitt 3.3) oder über den Freischaltcode (Abschnitt 3.4). Beide Prozeduren sind ab Werk auf EIN gesetzt. Für den folgenden Vorgang wird ein Handsender benötigt, der schon im Empfänger gespeichert ist.

PROZEDUR 6 - Sperren (oder Freigeben) der Speichervorgänge, die mit Prozedur „Im Nahbereich der Steuerung“ u./o. über den Freischaltcode ausgeführt wurden

01. Die Stromversorgung unterbrechen und 5 Sekunden lang warten.

OFF



5 s

02. Taste A des Empfängers gedrückt halten und gleichzeitig die Stromversorgung wiederherstellen. Die Led B signalisiert zuerst die Meldungen zu den gespeicherten Handsendern (Kapitel 3) und gibt danach kurze orange Blinkzeichen aus: Taste A genau nach dem 2. orangen Blinkzeichen loslassen.

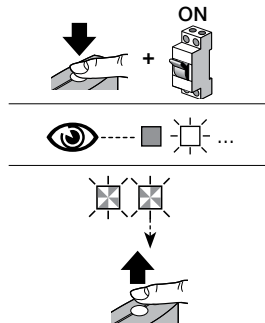

03. **Innerhalb von 5 Sekunden:** Mehrfach Taste A des Empfängers drücken und wieder loslassen, um eine der folgenden Funktionen zu wählen, die von Led B angezeigt wird:

- Keine Sperre aktiv = Led VERLÖSCHT
- Sperren des Speichervorgangs „Im Nahbereich der Steuerung“ = Led leuchtet ROT
- Sperren des Speichervorgangs mit Freischaltcode = Led leuchtet GRÜN
- Beide Speichervorgänge gesperrt („Im Nahbereich der Steuerung“ und „mit Freischaltcode“) = Led leuchtet ORANGE



04. **Innerhalb von 5 Sekunden:** An einem schon im Empfänger gespeicherten Handsender eine gespeicherte Taste drücken und wieder loslassen, um die zuvor gewählte Funktion zu speichern.

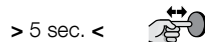

Diese Funktion ist auch mit den Programmiergeräten O-Box bzw. O-View ausführbar.

4.1 - Sperren oder Entsperren der Prioritätsfunktion des Empfängers

Der Identcode eines Handsenders mit O-Code- und O-Code/A-Codierung wird durch eine Zahl (von **0** bis **3**) ergänzt, die dem Empfänger ermöglicht, dessen **Prioritätsebene** gegenüber eventuellen sonstigen Handsendern mit demselben Code zu erkennen. Die Priorität dient dazu, einen Handsender, der verloren ging oder gestohlen wurde, zu deaktivieren, ohne die Anlage beim Kunden aufsuchen zu müssen. Für die Anwendung der Priorität muss die Codierung des verlorenen Senders bekannt sein; sie ermöglicht, den Code und die Funktionen des vorherigen Senders beizubehalten. Der verlorene Handsender wird also einfach dadurch deaktiviert, dass man die **Prioritätsebene** des neuen Handsenders auf den nächsthöheren Wert setzt. Beim ersten Gebrauch des Handsenders speichert der Empfänger die **neue, ihm übertragende Prioritätsebene** und ignoriert jeglichen Befehl des verlorenen oder gestohlenen Handsenders, falls dieser gebraucht werden sollte. Die Priorität wird mit dem Programmiergerät O-Box geändert.

Bei Lieferung des Empfängers ab Werk ist die Prioritätsfunktion aktiviert, damit der Elektroinstallateur deren Möglichkeiten nutzen kann. Mit dem Programmiergerät O-Box kann diese Funktion wahlweise im Empfänger gesperrt oder entsperrt werden.

4.2 - Freigabe (oder Sperre) des Empfangs neuer Identcodes von Handsendern, deren werkseitiger Identcode geändert wurde

Die Identcodes der Handsender mit „FloR“- , „FloR/A“- , „O-Code“- und „O-Code/A“-Codierung können auf Wunsch mit dem Programmiergerät O-Box oder O-View geändert werden. Mithilfe der Aktivierung oder Deaktivierung dieser Funktion kann der Empfänger den Befehl eines Handsenders mit geändertem Identcode akzeptieren bzw. ablehnen (die Werkseinstellung ist EIN).

4.3 - Deaktivierung (oder Freigabe) des variablen Teils (Rolling Code) des empfangenen Codes

Der Empfänger wurde beim Hersteller darauf eingestellt, dass er nur Rolling Codes akzeptiert. Mit dem Pro-

grammiergerät O-Box kann man den Empfänger so umprogrammieren, dass er den variablen Teil (Rolling Code) des empfangenen Codes ignoriert und diesen wie einen festen Code behandelt.

4.4 - Funktion „Loslassen der Handsender-Tasten“ (nur für O-Code- und O-Code/A-Codierung)

Beim normalen Gebrauch des Handsenders bewegt sich der Antrieb nach dem Loslassen einer Taste für eine kurze vordefinierte Zeitdauer weiter. Falls dessen Bewegung exakt im Moment des Loslassens der Taste stoppen soll (beispielsweise um eine minimale Justierung vorzunehmen), muss diese Funktion mit dem Programmiergerät O-Box im Empfänger aktiviert werden. Ab Werk ist diese Funktion des Empfängers deaktiviert.

4.5 - Freigabe (oder Deaktivierung) der Empfänger für das Senden/Empfangen von Funkbefehlen über das BusT4-Netzwerk, das zwei oder mehrere Antriebe verbindet

Falls in Anlagen mit mehreren Antrieben, die über das BusT4-Netzwerk verbunden sind, ein Antrieb von einer Stelle außerhalb der Reichweite des Sendeempfängers angesteuert werden muss, kann man diese Funktion in den betreffenden Empfängern aktivieren und deren Empfangsreichweite vergrößern. Die Funktion ermöglicht dem Empfänger, einen Befehl, den er über Funk erhalten hat, über das BusT4-Kabel zum bestimmungsgemäßen Empfänger zu übertragen (in dem der Identcode des Senders gespeichert ist, der den Befehl erteilt hat), damit dieser den Befehl ausführen kann. Ab Werk ist diese Funktion des Empfängers deaktiviert. Die Weiterleitung u./o. der Empfang des Codes über das BusT4-Netzwerk wird in den betreffenden Empfängern mit den Programmiergeräten O-View und O-Box aktiviert bzw. deaktiviert.

4.6 - Sperren des Zugriffs (mittels Passwort) auf die Programmierung des Empfängers

Hierzu definiert der Elektroinstallateur für den Empfänger (mit dem Programmiergerät O-Box / O-View) ein Passwort aus maximal 10 Zeichen. Die Sperre dient zum Schutz sämtlicher Programmierungen des Empfängers. Außerdem blockiert sie weitere Programmierungen mittels Taste A des Empfängers (Abb. 1) oder mit dem Programmiergerät O-Box und O-View durch Personen, die das Passwort nicht kennen.

OXI	
Typ	Empfänger
Decodierung	„O-Code“ / „O-Code/A“ / „FloR“ / „FloR/A“ / „Flo“ / „Smilo“
Eingangsimpedanz	50Ω
Empfangsfrequenz	433,92 MHz
Ausgänge	4 (am SM Steckverbinder)
Empfindlichkeit	-108 dBm
Stromaufnahme	max. 50 mA
Abmessungen (mm)	L 49,5; H 41,9; P 18
Gewicht (g)	22
Betriebstemperatur	-20 °C ... -55 °C

• Hinweise zu den technischen Daten des Geräts

- Die Empfangsleistung der Empfänger und die Sendeleistung der Handsender werden durch andere Geräte (z. B. Alarmanlagen, Funkkopfhörer, usw.), die in der Nähe mit derselben Frequenz betrieben werden, erheblich beeinflusst. In diesen Fällen kann Nice keine Zusicherungen bezüglich der effektiven Reichweiten seiner Geräte machen.
- Alle technischen Daten in dieser Anleitung gelten für eine Umgebungstemperatur von 20 °C (±5 °C).
- Nice behält sich das Recht vor, zu beliebigem Zeitpunkt und nach eigenem Ermessen Änderungen am Gerät vorzunehmen, die dessen Funktionsweise und Einsatzzweck nicht beeinträchtigen.

6

ENTSORGUNG DES GERÄTS

Dieses Gerät ist integraler Bestandteil der Hausautomatisierung und muss daher zusammen mit dieser entsorgt werden.

Wie schon die Installation muss auch die Demontage am Ende der Nutzungsdauer des Geräts von Fachpersonal ausgeführt werden. Dieses Gerät besteht aus verschiedenen Materialien: einige können recycelt werden, andere müssen entsorgt werden. Informieren Sie sich über die Recycling- oder Entsorgungsmöglichkeiten, die in Ihrer Region gemäß den geltenden Vorschriften für dieses Gerät vorgesehen sind.

⚠ ACHTUNG! - Bestimmte Teile des Geräts enthalten evtl. Schadstoffe oder gefährliche Substanzen, die schädliche Auswirkungen auf Umwelt und Gesundheit haben können, wenn sie in die Umwelt gelangen.

Das nebenstehende Symbol bedeutet, dass es verboten ist, dieses Gerät über den Hausmüll zu entsorgen. Halten Sie die gesetzlichen Vorschriften Ihres Landes zur Mülltrennung ein oder geben Sie das Gerät an den Verkäufer zurück, wenn Sie ein vergleichbares neues Gerät kaufen.



⚠ ACHTUNG! - Die gesetzlichen Vorschriften sehen für den Fall einer widerrechtlichen Entsorgung dieses Geräts unter Umständen schwere Strafen vor.

VEREINFACHTE EU-KONFORMITÄTSERKLÄRUNG

Hiermit erklärt Nice S.p.A. dass der Funkanlagentyp OXI der Richtlinie 2014/53/EU entspricht. Der vollständige Text der EU-Konformitätserklärung ist unter der folgenden Internetadresse verfügbar: <https://www.niceforyou.com/de/support>

Anzeige von Led B des Empfängers

Lange Blinkzeichen > Farbe GRÜN

Bei der Einschaltung:

1 * = Verwendete Codierung: Flo

2 * = Verwendete Codierung: „O-Code“ / „O-Code/A“ / „FloR“ / „FloR/A“

3 * = Verwendete Codierung: Smilo

5 * = Keine Fernbedienung gespeichert

Während des Gebrauchs:

1 * = Anzeige, dass der empfangene Code nicht gespeichert ist

3 * = Speichern des Codes

5 * = Speicher gelöscht

6 * = Zeigt während der Programmierung an, dass der Code nicht gespeichert werden darf

8 * = Zeigt während der Programmierung an, dass der Speicher voll ist

Kurze Blinkzeichen > Farbe GRÜN

1 * = Für die Speicherung nicht gültiges Zertifikat

2 * = Zeigt während der Programmierung an, dass der Code nicht gespeichert werden kann, da das Zertifikat übertragen wird

4 * = Ausgang in „Modus 2“ - Handhabung durch die Steuerung nicht möglich

5 * = Zeigt während der Löschprozedur an, dass der Code gelöscht wurde

5 * = Die Priorität des Zertifikats ist niedriger als zulässig

6 * = Code nicht synchronisiert

Lange Blinkzeichen > Farbe ROT

1 * = Sperren einer nicht originalen Kennnummer

2 * = Code mit geringerer Priorität als zulässig

Kurze Blinkzeichen > Farbe ROT

1 * = Sperren der Programmierung „Im Nahbereich“

1 * = Sperren der Speicherung mittels Zertifikat

2 * = Sperren des Speichers (PIN-Eingabe)

Kurze Blinkzeichen > Farbe ORANGE

2 * = Aufruf der Programmierung einer Sperre (bei Einschaltung)

POLSKI

Instrukcja przetłumaczona z języka włoskiego

1 OPIS PRODUKTU

OXI jest odbiornikiem radiowym przeznaczonym do instalacji na centrali sterującej do automatyzacji bram, bram garażowych i szlabanów drogowych.

⚠ – Wszelkie inne użycie, różne od opisanego oraz wykorzystywanie produktu w warunkach otoczenia odmiennych niż te, przedstawione w niniejszej instrukcji, jest niezgodne z przeznaczeniem i zabronione!

• Inne cechy produktu

- Odbiornik jest kompatybilny z kodami jednokierunkowymi „O-Code”, „O-Code/A”, „FloR”, „FloR/A”, „Smilo” i „Flo”. W szczególności, kodowanie „O-Code” i „O-Code/A” umożliwia wykorzystanie wszystkich zaawansowanych i funkcji Systemu „NiceOpera”.
- Odbiornik centrali posiada **1024 miejsca w pamięci** umożliwiające zapisanie nadajników: jedno miejsce może zapisać alternatywnie jeden nadajnik (jeśli jego przyciski zostaną zapisane jako „całość”, z procedurami w Trybie 1 - patrz punkt 3.1), lub jeden przycisk (jeśli zostanie on wczytany za pomocą procedur w Trybie 2 - patrz punkt 3.2).
- Każdy odbiornik posiada własny numer, który go identyfikuje, zwany „Certyfikat”. Umożliwia on uzyskanie dostępu do wielu działań, jak na przykład: wczytywanie nowych nadajników bez konieczności uzyskania dostępu do odbiornika, użycie programatora O-View poprzez połączenie „BusT4” do centrali.
- Ten odbiornik może być używany wyłącznie z centralami sterującymi wyposażonymi w złącze wtykowe typu

„SM” (patrz katalog produktów lub strona www.niceforyou.com w celu wyszukania odpowiednich centrali).

– Ten odbiornik rozpoznaje automatycznie charakterystykę centrali sterującej, w której jest instalowany i ustawia się w następujący sposób:

- Jeśli centrala zarządza „BusT4”, odbiornik umożliwia użycie do 15 różnych poleceń.

- Jeśli centrala NIE zarządza „BusT4”, odbiornik umożliwia użycie do 4 różnych poleceń.

Ważne! – W obu przypadkach, liczba i różnorodność poleceń do dyspozycji zależy od rodzaju i modelu używanej centrali sterującej. „Tabela poleceń” każdej centrali jest zamieszczona w każdej instrukcji.

2 MONTAŻ I PODŁĄCZENIA

Odbiornik należy podłączyć do centrali sterującej, umieszczając go w odpowiednim otworze:

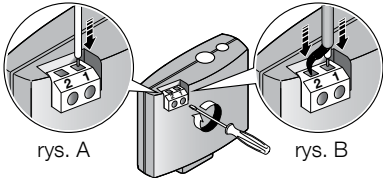
<p>01. ⚠ Przed włożeniem (lub wyjęciem) odbiornika, odłączyć zasilanie elektryczne od centrali sterującej</p>	 <p>OFF</p>
<p>02. Podłączyć <u>dołączoną antenę</u> do zacisku 1 odbiornika, jak przedstawiono na rys. A Ewentualnie, jeśli konieczna jest poprawa sygnału radiowego za pomocą instalacji anteny zewnętrznej z kablem współosiowym o impedancji 50Ω (typu RG58), należy podłączyć kabel współosiowy <u>bezpośrednio do zacisku 1 i 2 odbiornika (rys. B)</u>, ignorując ewentualne zaciski „antena” na centrali.</p>	 <p>rys. A rys. B</p>

03. Umieścić odbiornik w odpowiednim otworze znajdującym się na centrali sterującej

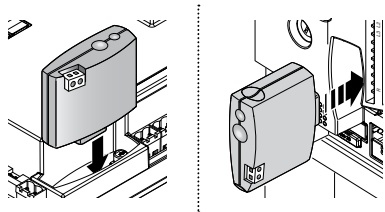

04. Przywrócić zasilanie elektryczne do centrali sterującej



3 WCZYTYWANIE / KASOWANIE NADAJNIKÓW W ODBIORNIKU

Pierwszy nadajnik jednokierunkowy, który jest wczytywany do odbiornika ustanawia również kodowanie („O-Code” lub „O-Code/A” lub „FloR” lub „FloR/A” lub „Smilo” lub „Flo”), które musi posiadać każdy kolejny nadajnik jednokierunkowy przeznaczony do wczytania.

Każde pojedyncze kodowanie umożliwia wykorzystanie wyłącznie funkcji związanych z określonym kodowaniem.

W celu sprawdzenia, do którego kodowania należą nadajniki już wczytane do odbiornika, należy postępować w następujący sposób (uwaga! - odbiornik musi być już podłączony do centrali sterującej):

Kontrola RODZAJU KODOWANIA zastosowanego przez nadajniki już wczytane

01. Odłączyć zasilanie elektryczne od centrali sterującej, następnie przywrócić zasilanie i policzyć liczbę mignięć, jaką wyemituje dioda B na odbiorniku:

- **1 mignięcie zielone** = nadajniki z kodowaniem Flo
- **2 mignięcia zielone** = nadajniki z kodowaniem O-Code, O-Code/A lub FloR, FloR/A
- **3 mignięcia zielone** = nadajniki z kodowaniem Smilo
- **5 mignięć zielonych** = Brak wczytanego nadajnika

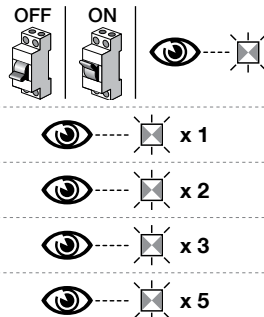







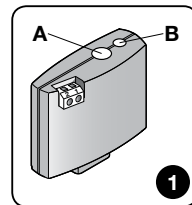

Aby zmienić kodowanie przypisane do odbiornika przez pierwszy wczytany nadajnik jednokierunkowy, należy skasować z pamięci wszystkie obecne nadajniki, przy użyciu Procedury 4 (punkt 3.5) i wybierając opcję „CAŁA PAMIĘĆ odbiornika”.





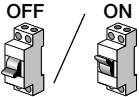

OSTRZEŻENIA podczas wykonywania procedur programowania

• Podczas wykonania **procedur programowania** należy się odnieść do rys. 1 w celu zlokalizowania przycisku A i diody B na odbiorniku. • Aby zrozumieć znaczenie ikon obecnych w procedurach, należy się odnieść do tabeli „Legenda symboli użytych w instrukcji”. • Procedury mają ograniczony czas wykonania; w związku z tym, przed rozpoczęciem i wykonaniem procedur należy przeczytać i zrozumieć wszystkie kroki.



LEGENDA SYMBOLI UŻYTYCH W INSTRUKCJI

Symbol	Opis
	(na odbiorniku) dioda „B” ŚWIECI STAŁYM ŚWIATŁEM
	(na odbiorniku) dioda „B” Z DŁUGIM MIGANIEM
	(na odbiorniku) dioda „B” Z SZYBKIM MIGANIEM
	(na odbiorniku) dioda „B” ZGASZONA
	Odłączyć zasilanie elektryczne / Włączyć zasilanie elektryczne
	Zaczekać ...
	Wykonać działanie w ciągu 5 sekund ...
	Przytrzymać wciśnięty przycisk „A” odbiornika

	Przycisnąć i zwolnić przycisk „A” odbiornika
	Zwolnić przycisk „A” odbiornika
	Przycisnąć i zwolnić żądany przycisk nadajnika
	Przytrzymać wciśnięty żądany przycisk nadajnika
	Zwolnić żądany przycisk nadajnika
	Przeczytać instrukcję centrali sterującej
	Obserwować, kiedy dioda „B” wyemituje sygnalizację

Możliwe jest zaprogramowanie nadajnika w Trybie 1 lub w Trybie 2: patrz punkty 3.1 i 3.2.

3.1 - Wczytywanie w „Trybie 1”

Podczas wykonywania Procedury 1, nadajnik wczytuje wszystkie przyciski obecne na nadajniku, przypisując automatycznie do 1 przycisku wyjście 1 odbiornika, do 2 przycisku wyjście 2, itp. Po zakończeniu, wykonane wczytywanie zajmie pojedyncze miejsce w pamięci i polecenie przypisane do każdego przycisku będzie zależało od „Listy poleceń” obecnej na centrali automatyki.

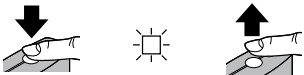
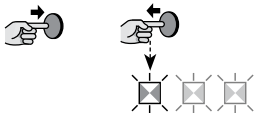
PROCEDURA 1 - Wczytywanie w Trybie 1	
01. Na odbiorniku: przytrzymać wciśnięty przycisk A i odczekać na zaświecenie się zielonej diody B. Na koniec, zwolnić przycisk A	
02. Na nadajniku przeznaczonym do wczytania: <ul style="list-style-type: none">• (w ciągu 10 sekund) na nadajniku: <u>przytrzymać wciśnięty</u> jakikolwiek przycisk i zwolnić go po tym, gdy dioda B (na odbiorniku) wykona 1 z 3 przewidzianych zielonych mignięć (= wczytywanie wykonane prawidłowo). (*1)	
(*1) Uwaga - Jeżeli konieczne jest wczytanie kolejnych nadajników, w ciągu 10 sekund po upływie pierwszych 10 sekund należy powtórzyć Krok 02. Procedura kończy się automatycznie po upływie tego czasu.	

3.2 - Wczytywanie w „Trybie 2”

Podczas wykonywania Procedury 2, odbiornik wczyta wyłącznie jeden przycisk spośród przycisków obecnych na nadajniku, przypisując go do wyjścia odbiornika wybranego przez instalatora. W związku z tym, aby wczytać kolejne przyciski, należy powtórzyć procedurę od początku, dla każdego wczytywanego przycisku. Po zakończeniu, wykonane wczytywanie zajmie pojedyncze miejsce w pamięci i polecenie wczytanego przycisku będzie tym wybranym przez instalatora z „Listy poleceń” centrali automatyki. **Uwaga** - Przycisk może być

przypisany wyłącznie do jednego wyjścia, a to samo wyjście może być przypisane do kilku przycisków.

PROCEDURA 2 - Wczytywanie w Trybie 2 (i w rozszerzonym Trybie 2)

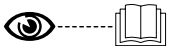
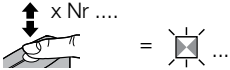
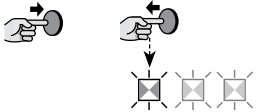
01. W instrukcji centrali: wybrać polecenie, które pragnie się wczytać i zapamiętać jego „numer identyfikacyjny”	
02. Na odbiorniku: nacisnąć i zwolnić przycisk A tyle razy, ile wynosi liczba identyfikująca polecenie wybrane w kroku 01: dioda B wyemituje taką liczbę mignięć	
03. Na nadajniku z przyciskiem do wczytania: <ul style="list-style-type: none">(w ciągu 10 sekund) na nadajniku: <u>przytrzymać wciśnięty</u> przycisk, który pragnie się wczytać i zwolnić go po tym, gdy dioda B (na odbiorniku) wykona 1 z 3 przewidzianych zielonych mignięć (= wczytywanie wykonane prawidłowo). (*2)	
(*2) Uwaga - Jeśli występują inne przyciski do wczytania (innych nadajników) <u>z tym samym poleceniem</u> , należy powtórzyć krok 03 w ciągu 10 kolejnych sekund, dla każdego kolejnego przycisku do wczytania (procedura kończy się po ukończeniu czasu).	

3.3 - Wczytywanie nowego nadajnika „w pobliżu odbiornika”

Ta procedura umożliwia wczytanie nowego nadajnika za pomocą użycia innego, funkcjonującego nadajnika, już wczytanego do centrali. Umożliwia to nowemu nadajnikowi uzyskanie takich samych ustawień, jak uprzednio wczytany nadajnik. Przebieg procedury nie przewiduje bezpośredniego działania na przycisk A odbiornika, ale obecność nadajnika w promieniu odbioru odbiornika.

• Wczytywanie „w pobliżu odbiornika” może być zablokowane, blikując funkcjonowanie odbiornika za pomocą procedury 6 (punkt 3.7). Ewentualnie, blokada może być wykonana również za pomocą programatora O-Box.

PROCEDURA 3 - Wczytywanie nowego nadajnika „w pobliżu odbiornika”

01. Na **NOWYM** nadajniku: przytrzymać wciśnięty który pragnie się wczytać; odczekać 7 sekund i następnie zwolnić przycisk

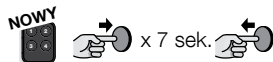

02. Na nadajniku **JUŻ WCZYTANYM**: nacisnąć i zwolnić 3 razy wczytany przycisk, który pragnie się skopiować.



03. Na **NOWYM** nadajniku: nacisnąć i zwolnić 1 raz ten sam przycisk wciśnięty w kroku 01.



W razie obecności innych nadajników do wczytania, należy powtórzyć procedurę od początku, dla każdego nowego nadajnika

3.4 - Wczytywanie nowego nadajnika za pomocą „kodu aktywacyjnego” starego nadajnika już wczytanego do odbiornika - wyłącznie dla nadajników z kodowaniem „O-Code” i „O-Code/A”

W pamięci nadajników z kodowaniem „O-Code” i „O-Code/A” jest obecny „**kod aktywacyjny**” (tajny), a pomocą którego można aktywować nowy nadajnik, który ma być wczytany do odbiornika. W celu dokonania tej aktywacji należy się zapoznać z instrukcją nadajnika i przygotować stary nadajnik już wczytany do odbiornika, do którego pragnie się wczytać nowy nadajnik. Uwaga! - Przeniesienie kodu aktywacyjnego może nastąpić wyłącznie między dwoma nadajnikami mającymi takie samo kodowanie radiowe.

Następnie, gdy zostanie użyty nowy aktywowany nadajnik, prześle do odbiornika (w pierwszych 20 nadaniach) polecenie, własny kod tożsamości i otrzymany „kod aktywacyjny”. W tej chwili odbiornik rozpozna kod aktywacyjny starego nadajnika i wczyta automatycznie kod tożsamości nowego nadajnika.

• Możliwe jest zablokowanie niepożądanego wczytywania nadajników za pomocą „kodu aktywacyjnego”, blokując funkcjonowanie odbiornika za pomocą Procedury 6 (punkt 3.7). Ewentualnie, blokada może być

wykonana również za pomocą programatora O-Box, działając na odbiornik lub uprzednio wczytane nadajniki.

3.5 - Kasowanie pamięci odbiornika (całkowite lub częściowe)

PROCEDURA 4 - CAŁKOWITE lub CZĘŚCIOWE kasowanie pamięci odbiornika

01. **Na odbiorniku:** przytrzymać wciśnięty przycisk A i obserwować stany zielonej diody B: po 6 sekundach zaświeci się i zgaśnie. Po kilku sekundach zacznie migać; w tej chwili należy natychmiast wybrać żądany rodzaj kasowania:



> **w celu skasowania WSZYSTKICH nadajników:** zwolnić przycisk A dokładnie podczas **3 mignięcia**



> **w celu skasowania CAŁEJ PAMIĘCI odbiornika:** zwolnić przycisk A dokładnie podczas **5 mignięcia**

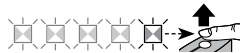

Ta funkcja może być wykonana również z programatorami O-Box / O-View.

3.6 - Kasowanie POJEDYNCZEGO nadajnika lub POJEDYNCZEGO przycisku z pamięci odbiornika

PROCEDURA 5 - Kasowanie POJEDYNCZEGO nadajnika lub POJEDYNCZEGO przycisku z pamięci odbiornika

01. **Na odbiorniku:** przytrzymać wciśnięty przycisk A, obserwować zaświecenie się zielonej diody B i po jej zgaszeniu przejść do punktu 02



02. Na nadajniku przeznaczonym do skasowania:

- (na nadajniku) przytrzymać wciśnięty przycisk **(*4)**, który pragnie się skasować i zwolnić go po tym, gdy dioda B (na odbiorniku) wykona 1 z 5 przewidzianych szybkich zielonych mignięć (= kasowanie wykonane prawidłowo).



(*4) Uwaga - Jeśli nadajnik jest wczytany w „Trybie 1”, można wcisnąć jakikolwiek przycisk. Jeśli nadajnik jest wczytany w „Trybie 2”, należy powtórzyć całą procedurę dla każdego wczytanego przycisku, który pragnie się skasować.

To działanie może być wykonane również z programatorami O-Box / O-View.

3.7 - Blokowanie (lub odblokowanie) wczytywań, które są wykonane z procedurą „bliskości w stosunku do centrali” i/lub za pomocą „kodu aktywacyjnego”

Ta funkcja uniemożliwia wczytywanie nowych nadajników do odbiornika w razie użycia procedury „bliskości w stosunku do centrali” (punkt 3.3) lub procedury z „kodem aktywacyjnym” (punkt 3.4). Dla obu procedur ustawienie fabryczne to ON. Aby wykonać następującą procedurę, należy dysponować nadajnikiem już skonfigurowanym w odbiorniku.

PROCEDURA 6 - Blokowanie (lub odblokowanie) wczytywań, które są wykonane z procedurą „bliskości w stosunku do centrali” i/lub za pomocą „kodu aktywacyjnego”

01. Odłączyć zasilanie elektryczne i odczekać 5 sekund

OFF



5 s

02. Przytrzymać wciśnięty przycisk A odbiornika i, równocześnie, włączyć zasilanie elektryczne: dioda B wykona najpierw sygnalizację odnoszącą się do nadajników w pamięci (rozdział 3) i następnie wyemituje krótkie, pomarańczowe miganie: zwolnić przycisk A dokładnie po zakończeniu 2 pomarańczowego mignięcia.

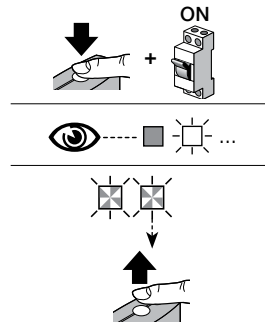

03. **W ciągu 5 sekund:** naciskać i zwalniać kilkakrotnie przycisk A odbiornika w celu wyboru następujących funkcji, które można rozpoznać na podstawie stanu diody B:
- Brak aktywnej blokady = dioda ZGASZONA
 - Blokada wczytywania „w pobliżu centrali” = dioda w kolorze CZERWONYM
 - Blokada wczytywania z „kodem aktywacyjnym” = dioda w kolorze ZIELONYM
 - Blokada obu wczytywań („w pobliżu centrali” i „z kodem aktywacyjnym”) = dioda w kolorze POMARAŃCZOWYM



04. **W ciągu 5 sekund:** na nadajniku już wczytany do odbiornika, nacisnąć i zwolnić przycisk (wczytany) w celu zapisania tyle co wybranej funkcji

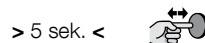

Ta funkcja może być wykonana również z programatorami O-Box / O-View.

4.1 - Blokowanie (lub odblokowanie) zarządzania funkcją „Priorytetu” w odbiorniku

„Kodowi tożsamości” nadajnika z kodowaniem „O-Code” i „O-Code/A”, towarzyszy numer (od **0** do **3**), który umożliwia ustanowienie (w odbiorniku) jego **poziomu priorytetu** w stosunku do ewentualnych innych nadajników posiadających ten sam kod. „Priorytet” ma na celu wymianę, więc wyłączenie użycia nadajnika, który został zgubiony lub skradziony, bez konieczności udania się do siedziby klienta. Użycie priorytetu wymaga znajomości kodu zgubionego nadajnika i umożliwia utrzymanie tego samego kodu i tych samych funkcji poprzedniego nadajnika. W ten sposób, zgubiony nadajnik może być z łatwością dezaktywowany, aktualizując poziom priorytetu nowego nadajnika na kolejną, wyższą wartość. Podczas pierwszego użycia nadajnika, odbiornik zapamięta **nowy otrzymany poziom priorytetu** i zignoruje wszelkie polecenia przesłane przez zgubiony lub skradziony nadajnik, jeśli zostałby on użyty. Zmiana priorytetu następuje za pomocą programatora O-Box.

Odbiornik zostaje wysłany z fabryki z włączoną funkcją „Priorytet”, umożliwiając instalatorowi wykorzystanie jej możliwości. W każdym razie, za pomocą programatora O-Box można zablokować (lub odblokować) odbiornik do zarządzania tą funkcją.

4.2 - Aktywacja (lub dezaktywacja) odbioru kodów nadajników, zmodyfikowanych w stosunku do kodu fabrycznego

Kody nadajników z kodowaniem „FloR”, „FloR/A”, „O-Code” i „O-Code/A” mogą być zmieniane w zależności od własnych wymagań przy użyciu programatora O-Box lub O-View. Włączając i wyłączając tę funkcję, odbiornik może zaakceptować lub nie polecenie nadajnika ze zmienionym kodem tożsamości (ustawienie fabryczne to ON).

4.3 - Dezaktywacja (lub aktywacja) „części zmiennej” (rolling code) otrzymanego kodu

Odbiornik jest zaprogramowany fabrycznie na odbiór wyłącznie kodów typu „rolling code”. Jednakże, za pomocą programatora O-Box można zaprogramować odbiornik w taki sposób, by ignorował część zmienną (rolling code) otrzymanego kodu i traktował ją jako kod typu „stałego”.

4.4 - Funkcja „zwolnienia przycisków nadajnika” (wyłącznie z kodowaniem O-Code i O-Code/A)

Podczas normalnego użycia nadajnika, po zwolnieniu wciśniętego przycisku, manewr automatyki postępuje jeszcze przez krótki ustalony czas. W razie konieczności przerwania manewru dokładnie w chwili zwolnienia przycisku (na przykład w celu wykonania minimalnej regulacji), należy aktywować tę funkcję w odbiorniku za pomocą programatora O-Box. Odbiornik zostaje wysłany z fabryki z wyłączoną funkcją.

4.5 - Aktywacja (lub dezaktywacja) odbiorników do wysyłania/odbioru poleceń radiowych za pomocą sieci BUST4 które łączy dwie lub kilka automatyk

W instalacjach, w których znajduje się kilka automatyk połączonych za pomocą „BusT4”, w razie konieczności sterowania jedną z automatyk z odległości większej od pokrycia radiowego systemu odbiorczo-nadawczego, można włączyć tę funkcję w odpowiednich odbiornikach w celu zwiększenia ich zasięg działania. Umożliwi to odbiornikowi, który otrzymał polecenie drogą radiową, jego ponowne przesłanie za pomocą kabla BusT4 w kierunku docelowego odbiornika (w którym jest wczytany kod tożsamości nadajnika z którego zostało wysłane polecenie) w taki sposób, by mógł on wykonać polecenie. Odbiornik zostaje wysłany z fabryki z wyłączoną funkcją. Aby aktywować (dezaktywować) powtórzenie i/lub odbiór kodu za pomocą BusT4, należy odpowiednio zaprogramować zainteresowane odbiorniki za pomocą programatorów O-view i O-Box.

4.6 - Blokada dostępu (za pomocą hasła) do programowania odbiornika

Funkcja ta jest aktywowana wpisując do odbiornika (programatorem O-Box / O-View) hasło ustalone przez instalatora o długości maks. 10 cyfr. Funkcja umożliwi ochronę wszystkich programowań już wykonanych w odbiorniku; ponadto, blokuje również możliwość wykonania kolejnych programowań za pomocą przycisku A odbiornika (rys. 1) lub za pomocą programatora O-Box i Oview, jeśli nie zna się hasła.

OXI	
Typologia	Odbiornik
Odkodowanie	„O-Code” / „O-Code/A” / „FloR” / „FloR/A” / „Flo” / „Smilo”
Impedancja wejścia	50Ω
Częstotliwość odbioru	433,92 MHz
Wyjścia	4 (na złączu „SM” wtykowym)
Czułość	-108 dBm
Pobór prądu	50 mA (maksymalnie)
Wymiary (mm)	L 49,5; H 41,9; P 18
Masa (g)	22
Temperatura robocza	-20 °C ... +55 °C

• Uwagi do Parametrów Technicznych produktu

- Zdolność odbioru odbiorników i zasięg nadajników mogą zależeć w dużym stopniu od obecności innych urządzeń (na przykład: alarmów, słuchawek radiowych, itp.) pracujących w tej samej strefie i na tej samej częstotliwości. W takim przypadku, Nice nie może udzielić żadnej gwarancji na rzeczywistą wielkość zasięgu urządzeń.
- Wszystkie podane dane techniczne dotyczą temperatury otoczenia 20 °C (± 5 °C).
- Firma Nice S.p.A. zastrzega sobie prawo do wprowadzania zmian produktu w którejkolwiek chwili, gwarantując jego funkcjonalność i przewidziane zastosowanie.

6

UTYLIZACJA PRODUKTU

Niniejszy produkt stanowi integralną część systemu automatyki, należy go zatem utylizować razem z nią.

Podobnie, jak w przypadku czynności montażowych, po zakończeniu okresu użytkowania produktu, prace demontażowe powinny zostać wykonane przez wykwalifikowany personel. Produkt składa się z różnego rodzaju materiałów: niektóre z nich mogą zostać poddane recyklingowi, inne powinny zostać poddane utylizacji. Należy się zapoznać z informacjami na temat recyklingu i utylizacji przewidzianymi w lokalnie obowiązujących przepisach dla danej kategorii produktu.

⚠ UWAGA! - Niektóre części produktu mogą zawierać substancje szkodliwe lub niebezpieczne, które pozostawione w środowisku, mogłyby mieć szkodliwy wpływ na środowisko i zdrowie ludzkie.

Jak wskazuje symbol obok, zabrania się wyrzucania niniejszego produktu razem z odpadami domowymi. W celu utylizacji produktu, należy przeprowadzić, zgodnie z lokalnie obowiązującymi przepisami, zbiórkę selektywną lub zwrócić produkt do sprzedawcy w chwili zakupu nowego, równoważnego produktu.



⚠ UWAGA! - Lokalne przepisy mogą przewidywać poważne kary w przypadku nielegalnej utylizacji niniejszego produktu.

UPROSZCZONA DEKLARACJA ZGODNOŚCI U

Nice S.p.A. niniejszym oświadcza, że typ urządzenia radiowego OXI jest zgodny z dyrektywą 2014/53/UE. Pełny tekst deklaracji zgodności UE jest dostępny pod następującym adresem internetowym:
<https://www.niceforyou.com/en/support>

Sygnalizacja diody B odbiornika

Długie miganie > kolor ZIELONY

Po włączeniu:

1 * = Kodowanie w użyciu: „Flo”

2 * = Kodowanie w użyciu: „O-Code” / „O-Code/A” / „FloR” / „FloR/A”

3 * = Kodowanie w użyciu: „Smilo”

5 * = Brak wczytanego pilota

Podczas funkcjonowania:

1 * = Wskazuje, że otrzymany Kod nie znajduje się w pamięci

3 * = Zapisywanie Kodu w pamięci

5 * = Pamięć skasowana

6 * = Podczas programowania, wskazuje, że Kod nie ma upoważnienia do zapisania

8 * = Podczas programowania, wskazuje, że pamięć jest pełna

Krótkie miganie > kolor ZIELONY

1 * = „Certyfikat” nieważny dla wczytywania

2 * = Podczas programowania, wskazuje, że Kod nie może być wczytany, ponieważ przesyła „certyfikat”

4 * = Wyjście do „Trybu 2” nie jest dostępne na Centrali

5 *	= Podczas procedury kasowania wskazuje, że Kod został skasowany
5 *	= „Certyfikat” z priorytetem niższym od dopuszczalnego
6 *	= Kod poza synchronizmem
Długie miganie > kolor CZERWONY	
1 *	= Blokada Kodu nieoryginalnego
2 *	= Kod z priorytetem niższym od autoryzowanego
Krótkie miganie > kolor CZERWONY	
1 *	= Blokada programowania w pobliżu”
1 *	= Blokada wczytywania za pomocą „certyfikatu”
2 *	= Blokada Pamięci (wpisanie PIN)
Krótkie miganie > kolor POMARAŃCZOWY	
2 *	= Sygnalizuje aktywację programowania bloków (po włączeniu)

NEDERLANDS

Instructies, vertaald uit het Italiaans

1 BESCHRIJVING VAN HET PRODUCT

OXI is een radio-ontvanger voor installatie op een besturingseenheid voor automatiseringen van hekken, garagepoorten en wegbarrières met slagboom.

⚠ – Elk ander gebruik dan in deze handleiding is beschreven of dat plaatsvindt in andere omgevingscondities dan in deze handleiding worden beschreven, moet als oneigenlijk en verboden worden beschouwd!

• Andere kenmerken van het product

- De ontvanger is compatibel met de unidirectionele codes “O-Code”, “O-Code/A”, “FloR”, “FloR/A”, “Smilo” en “Flo”. Vooral de coderingen “O-Code” en “O-Code/A” bieden de mogelijkheid om alle geavanceerde en exclusieve functies van het “NiceOpera”-systeem ten volle te benutten.
- De ontvanger van de besturingseenheid telt **1024 geheugenplaatsen** voor de opslag van zenders: op één geheugenplaats kan ofwel één enkele zender worden opgeslagen (als alle toetsen als “één geheel” worden opgeslagen via de procedures in Modus 1 - zie paragraaf 3.1), ofwel één enkele toets (als deze wordt opgeslagen via de procedures in Modus 2 - zie paragraaf 3.2).
- Iedere ontvanger heeft een eigen nummer waarmee hij geïdentificeerd wordt, genaamd “Certificaat”. Hiermee kan de ontvanger heel wat verrichtingen uitvoeren zoals: de opslag van nieuwe zenders zonder de noodzakelijke toegang tot de ontvanger, het gebruik van de O-View-programmeereenheid via zijn “BusT4”-aansluiting op de besturingseenheid.
- Deze ontvanger kan alleen worden gebruikt met besturingseenheden die uitgerust zijn met een connector voor “SM”-aansluiting (controleer in de productencatalogus van Nice of op de website www.niceforyou.com)

welke besturingseenheden geschikt zijn).

– Deze ontvanger herkent automatisch de kenmerken van de besturingseenheid waarop hij is geïnstalleerd en stelt zichzelf als volgt in:



- Als de besturingseenheid de “BusT4” beheert, stelt de ontvanger tot 15 verschillende instructies beschikbaar.
- Als de besturingseenheid de “BusT4” NIET beheert, stelt de ontvanger tot 4 verschillende instructies beschikbaar.

Belangrijk! – In beide gevallen zijn het aantal en de soorten beschikbare instructies afhankelijk van het type en model van de gebruikte besturingseenheid. De “Tabel met instructies” van iedere besturingseenheid staat in de respectieve instructiehandleiding.

2 INSTALLATIE EN AANSLUITINGEN

De ontvanger moet op de besturingseenheid worden aangesloten door hem in de daartoe voorziene opening te plaatsen:

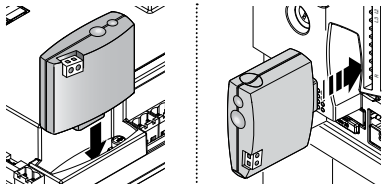
<p>01. ⚠ Alvorens de ontvanger te plaatsen (of te verwijderen), dient u de elektrische voeding naar de besturingseenheid te onderbreken.</p>	
<p>02. Sluit de <u>meegeleverde antenne</u> aan op klem 1 van de ontvanger, zoals weergegeven in afb. A. Als alternatief, indien het nodig is om de ontvangst van het radiosignaal te verbeteren via de installatie van een externe antenne met coaxkabel met impedantie van 50Ω (type RG58), moet u de coaxkabel <u>direct op de klemmen 1 en 2 van de ontvanger aansluiten (afb. B) en daarbij een eventuele “antenne”-klem op de besturingseenheid negeren.</u></p>	

03.	Plaats de ontvanger in de voorziene opening op de besturingseenheid.	
04.	Herstel de elektrische voeding naar de besturingseenheid.	

3 ZENDERS IN DE ONTVANGER OPSLAAN/WISSEN

De eerste unidirectionele zender die in de ontvanger wordt opgeslagen, bepaalt ook de **codering** (“O-Code” of “O-Code/A” of “FloR” of “FloR/A” of “Smilo” of “Flo”) voor iedere daaropvolgende unidirectionele zender die u nog wenst op te slaan.

Iedere afzonderlijke codering biedt de mogelijkheid om enkel te profiteren van de functionaliteiten die bij die welbepaalde codering horen.

Om na te gaan tot welke codering de eventueel al in de ontvanger opgeslagen zenders behoren, gaat u als volgt te werk (Let op! - De ontvanger moet al op de besturingseenheid zijn aangesloten):

Controle van het TYPE CODERING dat door de al opgeslagen zenders wordt gebruikt

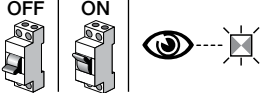
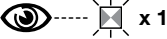
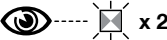
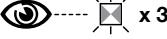
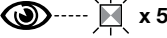
<p>01. Onderbreek de elektrische voeding naar de besturingseenheid, herstel daarna de voeding en tel hoeveel keer de led B op de ontvanger knippert:</p>	
<ul style="list-style-type: none"> • 1 groene knippering = zenders met codering Flo 	
<ul style="list-style-type: none"> • 2 groene knipperingen = zenders met codering O-Code, O-Code/A of FloR, FloR/A 	
<ul style="list-style-type: none"> • 3 groene knipperingen = zenders met codering Smilo 	
<ul style="list-style-type: none"> • 5 groene knipperingen = geen zender opgeslagen 	

Om de aan de ontvanger toegewezen codering van de als eerste opgeslagen unidirectionele zender te wijzigen, moeten alle al opgeslagen zenders uit het geheugen worden gewist. Daarbij moet u verplicht procedure 4 volgen (paragraaf 3.5) en de optie “VOLLEDIG GEHEUGEN van de ontvanger” kiezen.

AANWIJZINGEN voor de uitvoering van de programmeringsprocedures

- Raadpleeg bij de uitvoering van de **programmeringsprocedures** afb. 1 voor de identificatie van toets A en led B op de ontvanger.
- Voor de betekenis van de pictogrammen in deze procedures verwijzen we naar de tabel “Legenda van de in de handleiding gebruikte symbolen”.
- De procedures moeten binnen een beperkte periode worden uitgevoerd; dus alvorens daarmee te starten, moet u alle uit te voeren stappen lezen en zorgen dat u alles begrijpt.

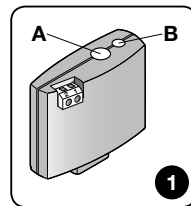

LEGENDA VAN DE IN DE HANDLEIDING GEBRUIKTE SYMBOLEN

Symbol	Beschrijving
	(op de ontvanger) led "B" BRANDT PERMANENT
	(op de ontvanger) led "B" LANG KNIPPEREND
	(op de ontvanger) led "B" SNEL KNIPPEREND
	(op de ontvanger) led "B" UIT
	Elektrische voeding onderbreken/Elektrische voeding inschakelen
	Wachten ...
> 5 sec. <	De handeling binnen 5 seconden uitvoeren ...
	De toets "A" van de ontvanger ingedrukt houden

	De toets "A" van de ontvanger indrukken en loslaten
	De toets "A" van de ontvanger loslaten
	De gewenste toets van de zender indrukken en loslaten
	De gewenste toets van de zender ingedrukt houden
	De gewenste toets van de zender loslaten
	De instructiehandleiding van de besturingseenheid lezen
	Observeren wanneer de led "B" signalen geeft

De zender kan in Modus 1 of in Modus 2 worden geprogrammeerd: zie de paragrafen 3.1 en 3.2.

3.1 - Geheugenopslag in “Modus 1”

Tijdens de uitvoering van procedure 1 slaat de ontvanger alle toetsen op de zender op; daarbij wordt automatisch aan de 1^e toets de uitgang 1 van de ontvanger toegewezen, aan de 2^e toets de uitgang 2 enzovoort. Na afloop zal de uitgevoerde opslag één enkele geheugenplaats innemen en zal de aan iedere toets gekoppelde instructie afhangen van de “Lijst met instructies” in de besturingseenheid van de automatisering.

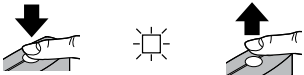
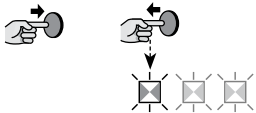
PROCEDURE 1 - Geheugenopslag in Modus 1	
01. Op de ontvanger: houd toets A ingedrukt en wacht tot led B groen oplicht. Laat daarna toets A los.	
02. Op de zender die u in het geheugen wilt opslaan: <ul style="list-style-type: none">• (binnen 10 seconden) op de zender: <u>houd eender welke toets ingedrukt</u> en laat deze los zodra led B (op de ontvanger) de 1^e van de 3 voorziene keren groen heeft geknipperd (= opslag correct uitgevoerd). (*1)	
(*1) Opmerking - Als er nog andere zenders moeten worden opgeslagen, moet u stap 02 binnen 10 seconden na de eerste 10 seconden herhalen. De procedure wordt automatisch beëindigd na het verstrijken van deze tijdspanne.	

3.2 - Geheugenopslag in “Modus 2”

Tijdens de uitvoering van procedure 2 slaat de ontvanger één enkele toets van de toetsen op de zender op; daarbij wordt deze toets gekoppeld aan de door de installateur gekozen uitgang van de ontvanger. Om daarna nog toetsen op te slaan, moet u de procedure voor iedere toets die u wilt opslaan van bij het begin herhalen. Na afloop zal de uitgevoerde opslag één enkele geheugenplaats innemen en zal aan de opgeslagen toets de

instructie worden gekoppeld die door de installateur in de “Lijst met instructies” van de besturingseenheid van de automatisering is gekozen. **Opmerking** - Een toets kan aan slechts één uitgang worden gekoppeld, maar dezelfde uitgang kan aan meerdere toetsen worden gekoppeld.

PROCEDURE 2 - Geheugenopslag in Modus 2 (en in Modus 2 uitgebreid)	
01.	<p>In de handleiding van de besturingseenheid: kies de instructie die u wilt opslaan en onthoud het respectieve “identificatienummer”.</p>
02.	<p>Op de zender: druk zoveel keren op toets A als overeenkomt met het <u>identificatienummer van de in stap 01 gekozen instructie</u> en laat de toets daarna los: de led B knippert evenveel keren.</p>
03.	<p>Op de zender met de toets die u wilt opslaan:</p> <ul style="list-style-type: none"> • (binnen 10 seconden) op de zender: <u>houd de toets ingedrukt</u> die u wilt opslaan en laat deze los zodra led B (op de ontvanger) de 1^e van de 3 voorziene keren groen heeft geknipperd (= opslag correct uitgevoerd). (*2)
<p>(*2) Opmerking - Als er nog andere toetsen (van andere zenders) <u>met dezelfde instructie</u> moeten worden opgeslagen, moet u stap 03 binnen de volgende 10 seconden herhalen, en dit voor iedere toets die u achteraf nog wilt opslaan (de procedure wordt beëindigd na het verstrijken van deze tijdspanne).</p>	

3.3 - Geheugenopslag van een nieuwe zender “vlakbij de ontvanger”

Via deze procedure kan een nieuwe zender worden opgeslagen met behulp van een andere operationele zender die al in dezelfde besturingseenheid is opgeslagen. Hierdoor gelden voor de nieuwe zender meteen dezelfde instellingen van de al opgeslagen zender. De uitvoering van deze procedure voorziet geen directe actie op de toets A van de ontvanger, alleen de aanwezigheid van de zender binnen het ontvangstbereik van de ontvanger.

- De geheugenopslag “vlakbij de ontvanger” kan worden verhinderd door de functionaliteit van de ontvanger via procedure 6 te blokkeren (paragraaf 3.7). De blokkering kan anderzijds ook via de O-Box-programmeer-eenheid worden gerealiseerd.

PROCEDURE 3 - Geheugenopslag van een nieuwe zender “vlakbij de ontvanger”		
01.	Op de NIEUWE zender: <u>houd de toets ingedrukt</u> die u wilt opslaan; wacht <u>7 seconden</u> en laat deze vervolgens los.	
02.	Op de AL OPGESLAGEN zender: <u>druk op de opgeslagen toets die u wilt kopiëren</u> en laat deze los; herhaal dit 3 keer .	
03.	Op de NIEUWE zender: <u>druk 1 keer</u> op dezelfde toets die u in stap 01 hebt ingedrukt en laat deze los.	
Als er andere zenders moeten worden opgeslagen, herhaalt u de procedure van bij het begin voor iedere nieuwe zender.		

3.4 - Geheugenopslag van een nieuwe zender via de “activeringscode” van een oude zender die al in de ontvanger is opgeslagen - alleen voor zenders met codering “O-Code” en “O-Code/A”

In het geheugen van de zenders met codering “O-Code” en “O-Code/A” is een (geheime) “**activeringscode**” opgeslagen waarmee een nieuwe zender die u in de ontvanger wilt opslaan, kan worden geactiveerd. Voor de uitvoering van deze activering dient u de instructiehandleiding van de zender te lezen en moet u over een oude zender beschikken die al is opgeslagen in dezelfde ontvanger waarin u de nieuwe zender wilt opslaan. Let op! - De activeringscode kan alleen worden overgedragen tussen twee zenders met dezelfde radiocodering. Wanneer de nieuwe geactiveerde zender dan achteraf wordt gebruikt, zal hij naar de ontvanger (bij de eerste 20 transmissies) de instructie, de eigen identificatiecode en de ontvangen “activeringscode” verzenden. De

ontvanger zal dan de activeringscode van de oude zender herkennen en automatisch de identificatiecode van de nieuwe zender opslaan.

- De ongewenste geheugenopslag van zenders via de “activeringscode” kan worden verhinderd door de functionaliteit van de ontvanger via procedure 6 te blokkeren (paragraaf 3.7). De blokkering kan anderzijds ook via de O-Box-programmeereenheid worden gerealiseerd; daarbij kunt u op de ontvanger werken of op de al opgeslagen zenders.

3.5 - Het geheugen van de ontvanger wissen (volledig of gedeeltelijk)

PROCEDURE 4 - Het geheugen van de ontvanger VOLLEDIG of GEDEELTELIJK wissen	
01. Op de ontvanger: houd toets A ingedrukt en observeer de status van de groene led B: na <u>6 seconden</u> gaat de led branden en daarna gaat hij weer uit. Na enkele seconden begint de led te knipperen; kies dan meteen hoe u wilt wissen:	
> om ALLE zenders te wissen: laat toets A los precies op het ogenblik van de 3^e knippering .	
> om HET VOLLEDIGE GEHEUGEN van de ontvanger te wissen: laat toets A los precies op het ogenblik van de 5^e knippering .	

Deze functie kan ook worden uitgevoerd met de programmeereenheden O-Box of O-View.

3.6 - EEN ENKELE zender of EEN ENKELE toets uit het geheugen van de ontvanger wissen

PROCEDURE 5 - EEN ENKELE zender of EEN ENKELE toets uit het geheugen van de ontvanger wissen

01. **Op de ontvanger:** houd toets A ingedrukt, kijk hoe de groene led B oplicht en wanneer de led uitgaat, gaat u over naar stap 02.



02. **Op de te wissen zender:**

- (op de zender) houd de toets ingedrukt (*4) die u wilt wissen en laat deze los zodra led B (op de ontvanger) de 1e van de 5 keren snel groen heeft geknipperd (= wisprocedure correct uitgevoerd).



(*4) Opmerking - Als de zender in “Modus 1” is opgeslagen, kunt u op eender welke toets drukken. Als de zender in “Modus 2” is opgeslagen, moet de volledige procedure worden herhaald voor iedere opgeslagen toets die u wilt wissen.

Deze handeling kan ook worden uitgevoerd met de programmeereenheden O-Box of O-View.

3.7 - Blokkering (of deblokkering) van opslagprocedures uitgevoerd via de procedure “vlakbij de besturingseenheid” en/of via de “activeringscode”

Deze functie verhindert de opslag van nieuwe zenders in het geheugen van de ontvanger wanneer men de procedure “vlakbij de ontvanger” (paragraaf 3.3) of de procedure met de “activeringscode” (paragraaf 3.4) tracht te gebruiken. Voor de beide procedures is de fabrieksinstelling ON. Voor de uitvoering van de volgende procedure moet u beschikken over een zender die al in het geheugen van de ontvanger is opgeslagen.

PROCEDURE 6 - Blokkering (of deblokkering) van opslagprocedures uitgevoerd via de procedure “vlakbij de besturingseenheid” en/of via de “activeringscode”

01. Onderbreek de elektrische voeding en wacht 5 seconden.



02. Houd toets A van de ontvanger ingedrukt en herstel tegelijkertijd de elektrische voeding: de led B geeft eerst de signalen met betrekking tot de zenders in het geheugen (hoofdstuk 3) en knippert daarna enkele keren kort oranje: laat toets A los meteen na de 2^a oranje knippering.

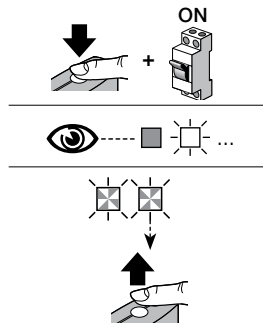

03. **Binnen 5 seconden:** druk herhaaldelijk op toets A van de ontvanger en laat deze telkens weer los om een van de volgende functies, herkenbaar aan de status van de led B, te kiezen:
- Geen blokkering actief = led UIT
 - Blokkering van geheugenopslag "vlakbij de besturingseenheid" = led ROOD
 - Blokkering van geheugenopslag met "activeringscode" = led GROEN
 - Blokkering van beide opslagprocedures ("vlakbij de besturingseenheid" en "met activeringscode") = led ORANJE

> 5 sec. <



04. **Binnen 5 seconden:** op een zender die al in de ontvanger is opgeslagen, drukt u op een (opgeslagen) toets en laat u deze los om de net gekozen functie op te slaan.

> 5 sec. <



Deze functie kan ook worden uitgevoerd met de programmeereenheden O-Box of O-View.

4.1 - Het beheer van de functie “Prioriteit” in de ontvanger blokkeren (of deblokkeren)

Bij de “identificatiecode” van een zender met codering “O-Code” en “O-Code/A”, hoort ook een nummer (van **0** tot **3**) waarmee (in de ontvanger) het respectieve **prioriteitsniveau** van de zender ten opzichte van eventuele andere zenders met dezelfde code kan worden bepaald. De “prioriteit” kan het gebruik van een zoekgeraakte of gestolen zender vervangen en dus deactiveren, zonder dat men daarvoor specifiek naar de installatie van de klant moet gaan. Om de prioriteit te kunnen gebruiken, moet men de code van de zoekgeraakte zender kennen, en bij gebruik van de prioriteit kan men dezelfde code en functies van de voorgaande zender behouden. Daarna kan de zoekgeraakte zender gewoon worden gedeactiveerd door het **prioriteitsniveau** van de nieuwe zender bij te werken naar de daaropvolgende hogere waarde. Wanneer de zender voor het eerst wordt gebruikt, zal de ontvanger het **ontvangen nieuwe prioriteitsniveau** in het geheugen opslaan en alle door de zoekgeraakte of gestolen zender verzonden instructies negeren, telkens wanneer deze zou worden gebruikt. De prioriteitswijziging wordt via de O-Box-programmeereenheid uitgevoerd.

Wanneer de ontvanger de fabriek verlaat, is de functie “Prioriteit” geactiveerd, zodat de installateur alle mogelijkheden ten volle kan benutten. Niettemin is het mogelijk om het beheer van deze functie op de ontvanger via de O-Box-programmeereenheid te blokkeren (of te deblokkeren).

4.2 - Activering (of deactivering) van de ontvangst van codes van zenders met gewijzigde fabriekscode

De codes van zenders met codering “FloR”, “FloR/A”, “O-Code” en “O-Code/A” kunnen volgens de eigen vereisten worden gewijzigd met behulp van de programmeereenheid O-Box of O-View. Door deze functie te activeren of te deactiveren, kan de ontvanger al dan niet instructies aanvaarden van een zender met een gewijzigde identificatiecode (fabrieksinstelling is ON).

4.3 - Deactivering (of activering) van het “variabel gedeelte” (rolling code) van de ontvangen code

De ontvanger werd in de fabriek geprogrammeerd om alleen codes van het type “rolling code” te ontvangen.

Via de O-Box-programmeereenheid is het echter mogelijk om de ontvanger zo te programmeren dat hij het variabele gedeelte (rolling code) van de ontvangen code negeert en deze als een “vaste” code beschouwt.

4.4 - Functie “Loslaten zendertoetsen” (alleen bij codering O-Code en O-Code/A)

Bij normaal gebruik van de zender wordt het manoeuvre van de automatisering bij het loslaten van een ingedrukte toets nog gedurende een vooraf ingestelde korte tijdspanne voortgezet. Als het manoeuvre moet worden onderbroken precies op het ogenblik waarop de toets wordt losgelaten (bijvoorbeeld voor een minimale afstelling), moet deze functie in de ontvanger via de O-Box-programmeereenheid worden geactiveerd. Bij het verlaten van de fabriek is deze functie in de ontvanger gedeactiveerd.

4.5 - Activering (of deactivering) van ontvangers door verzending/ontvangst van radio-instructies via het BUST4-netwerk dat twee of meer automatiseringen verbindt

Wanneer bij installaties waarin meerdere automatiseringen via “BusT4” verbonden zijn, een van de automatiseringen moet worden bediend van een afstand die groter is dan het radiobereik van het verzend-/ontvangststelsel, kan deze functie in de betrokken zenders worden geactiveerd om hun ontvangstbereik te verhogen. Hierdoor kan de ontvanger die de radio-instructie heeft ontvangen, deze via de BusT4-kabel doorsturen naar de beoogde ontvanger (waarin de identificatiecode is opgeslagen van de zender die de instructie heeft verzonden), zodat deze laatste de instructie kan uitvoeren. Bij het verlaten van de fabriek is deze functie in de ontvanger gedeactiveerd. Om de doorzending en/of de ontvangst van de code via BusT4 te activeren (of te deactiveren), dient u de betrokken zenders via de programmeereenheden O-view en O-Box naargelang van toepassing te programmeren.

4.6 - Blokkering van de toegang (via wachtwoord) tot de programmering van de ontvanger

Deze functie wordt geactiveerd door in de ontvanger (via de programmeereenheid O-Box/O-View) een door de installateur bepaald wachtwoord van maximaal 10 cijfers in te voeren. Via deze functie kunnen alle al uitgevoerde programmeringen in de ontvanger worden beschermd; verder blokkeert ze ook de mogelijkheid om opeenvolgende programmeringen via de toets A van de ontvanger (afb. 1) of via de programmeereenheden O-Box en O-View uit te voeren wanneer het wachtwoord niet gekend is.

OXI	
Type	Ontvanger
Decodeert	“O-Code” / “O-Code/A” / “FloR” / “FloR/A” / “Flo” / “Smilo”
Ingangsimpedantie	50Ω
Ontvangstfrequentie	433.92 MHz
Uitgangen	4 (op SM-aansluitconnector)
Gevoeligheid	-108 dBm
Opgenomen stroom	50 mA (max.)
Afmetingen (mm)	L 49,5; H 41,9; D 18
Gewicht (g)	22
Bedrijfstemperatuur	-20 °C ... +55 °C

• Opmerkingen bij de technische gegevens van het product

- Het ontvangstvermogen van de ontvangers en het bereik van de zenders worden sterk beïnvloed door andere inrichtingen (bv. alarminstallaties, draadloze koptelefoons enz.) die binnen uw gebied op dezelfde frequentie werken. In dergelijke gevallen kan Nice geen enkele garantie bieden met betrekking tot het effectieve bereik van haar inrichtingen.
- Alle vermelde technische gegevens hebben betrekking op een omgevingstemperatuur van 20 °C (± 5 °C).
- Nice behoudt zich het recht voor om, op elk moment dat dit noodzakelijk wordt geacht, wijzigingen aan het product aan te brengen, waarbij hoe dan ook de gebruiksbestemming en de functionaliteit ervan gelijk blijven.

6

AFDANKING VAN HET PRODUCT

Dit product maakt integraal deel uit van de automatisering en moet daarom samen met de automatisering worden afgedankt.

Zoals ook voor de installatiehandelingen geldt, moeten de handelingen voor afdanking aan het einde van de levensduur van dit product door gekwalificeerd personeel worden uitgevoerd. Dit product bestaat uit verschillende soorten materialen: sommige kunnen gerecycled worden, andere moeten als afval verwerkt worden. Win informatie in over de methoden voor recycling of afvalverwerking die voorzien zijn in de voorschriften die in uw regio voor deze productcategorie gelden.

⚠ LET OP! - Bepaalde onderdelen van het product kunnen verontreinigende of gevaarlijke stoffen bevatten die bij verspreiding in de omgeving schadelijke gevolgen voor het milieu of de volksgezondheid kunnen hebben.

Zoals door het symbool hiernaast wordt aangegeven, is het verboden dit product bij het huishoudelijk afval weg te gooien. Pas gescheiden afvalinzameling voor afdanking toe volgens de plaatselijk geldende voorschriften, of lever het product weer in bij de verkoper op het moment dat u een nieuw vergelijkbaar product aanschaft.

⚠ LET OP! - De plaatselijk geldende regelgeving kan zware sancties opleggen in geval van illegale dumping van dit product.



VEREENVOUDIGDE EU-CONFORMITEITSVERKLARING

Hierbij verklaar ik Nice S.p.A., dat het type radioapparatuur OXl conform is met Richtlijn 2014/53/EU.

De volledige tekst van de EU-conformiteitsverklaring kan worden geraadpleegd op het volgende internetadres:
www.niceforyou.com/en/support

Signalering van de led B van de ontvanger

Langdurige knipperingen > kleur GROEN

Bij inschakeling:

1 * = Gebruikte codering: "Flo"

2 * = Gebruikte codering: "O-Code" / "O-Code/A" / "FloR" / "FloR/A"

3 * = Gebruikte codering: "Smilo"

5 * = Geen enkele afstandsbediening opgeslagen

Tijdens de werking:

1 * = Dit geeft aan dat de ontvangen code niet is opgeslagen.

3 * = Opslag van de code in het geheugen

5 * = Geheugen gewist

6 * = Tijdens het programmeren geeft dit aan dat de code niet in het geheugen mag worden opgeslagen.

8 * = Tijdens het programmeren geeft dit aan dat het geheugen vol is.

Kortstondige knipperingen > kleur GROEN

1 * = "Certificaat" niet geldig voor opslag in het geheugen

2 * = Tijdens het programmeren geeft dit aan dat de code niet in het geheugen kan worden opgeslagen om het "certificaat" te verzenden.

4 * = Uitgang in "Modus 2" niet te beheren op de besturingseenheid

5 * = Tijdens de wisprocedure geeft dit aan dat de code geannuleerd is.

5 * = "Certificaat" met een lagere prioriteit dan die welke toegestaan is

6 * = Code buiten synchronisatie

Langdurige knippering > kleur ROOD

1 * = Blokkering van niet-originele code

2 * = Code met een lagere prioriteit dan die welke toegestaan is

Kortstondige knippering > kleur ROOD

1 * = Blokkering van programmering "op afstand"

1 * = Blokkering van geheugenopslag via "certificaat"

2 * = Blokkering van het geheugen (invoer PIN)

Kortstondige knippering > kleur ORANJE

2 * = Dit signaleert de activering van de programmering van blokkeringen (bij inschakeling).

1 ОПИСАНИЕ ИЗДЕЛИЯ

OXI представляет собой приемник, предназначенный для установки в блоке управления устройства автоматики, используемого для автоматизации ворот, гаражных ворот и шлагбаумов.

▲ – Любое использование, отличное от вышеуказанного, и в условиях, отличных от приведенных в настоящем руководстве, считается ненадлежащим и запрещается!

• Другие характеристики изделия

- Приемник совместим с однонаправленными кодами «O-Code», «O-Code/A», «FloR», «FloR/A», «Smilo» и «Flo». В частности, кодировки «O-Code» и «O-Code/A» позволяют использовать все расширенные и эксклюзивные функции системы «NiceOpera».
- Приемник блока управления имеет **1024 ячейки памяти** Ю служащих для сохранения в ней передатчиков: в одной ячейке может сохраняться либо один передатчик (если его кнопки сохраняются в виде «единой совокупности» при использовании процедуры сохранения в памяти в Режиме 1 - см. параграф 3.1), или же одна кнопка (если она сохраняется с использованием процедуры сохранения в памяти в Режиме 2 - см. параграф 3.2).
- Каждый приемник имеет свой собственный идентификационный номер, называемый «сертификатом». Это позволяет осуществлять различные операции, например: сохранение в памяти новых передатчиков без необходимости доступа к приемнику, использование программирующего устрой-

ства O-View путем его подсоединения к блоку управления по сети «BusT4».

- Данный приемник может использоваться только с блоками управления, оснащенными разъемом типа «SM» (подходящие блоки управления можно найти в каталоге продукции Nice или на сайте www.niceforyou.com).
- Данный приемник автоматически распознает характеристики блока управления, на котором он устанавливается, и настраивается следующим образом:
 - Если блок управления работает в сети «BusT4», приемник позволяет подавать до 15 различных команд.
 - Если блок управления НЕ работает в сети «BusT4», приемник позволяет подавать до 4 различных команд.

Внимание! – В обоих случаях количество и типы доступных команд зависят от типа и модели используемого блока управления. «Таблица команд» каждого блока управления приведена в соответствующем руководстве по эксплуатации.

2 УСТАНОВКА И ПОДКЛЮЧЕНИЕ

Приемник должен быть подсоединен к блоку управления, для этого его следует вставить в соответствующее гнездо в блоке:

01. **⚠** Перед тем как вставлять (или вынимать) приемник, **отключите электропитание от блока управления**

OFF



02. Подсоедините входящую в комплект поставки антенну к клемме 1 приемника как показано на рис. А. **В качестве альтернативного варианта**, если необходимо улучшить прием радиосигнала путем установки внешней антенны с коаксиальным кабелем с импедансом 50Ω (типа RG58), обязательным требованием является подсоединение коаксиального кабеля непосредственно к клеммам 1 и 2 приемника (рис. В), а не к предназначенной для подсоединения «антенны» клемме на блоке управления.

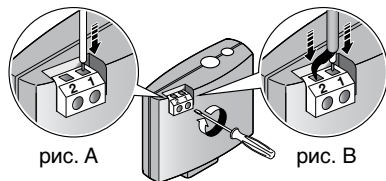

03. Вставьте приемник в соответствующее гнездо на блоке управления

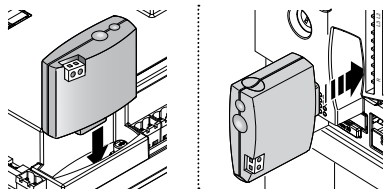

04. Снова подайте электропитание на блок управления



3

СОХРАНЕНИЕ ПЕРЕДАТЧИКА В ПАМЯТИ ПРЕМНИКА И ЕГО УДАЛЕНИЕ ИЗ НЕЕ

Первый односторонний передатчик, который сохраняется в памяти приемника, устанавливает также кодировку («O-Code» или «O-Code/A» или «FloR» или «FloR/A» или «Smilo» или «Flo»), которую должен будет иметь каждый из последующих сохраняемых в памяти односторонних передатчиков. Каждая отдельная кодировка позволяет реализовывать только ассоциированные с ней функции. Для проверки того, какой тип кодировки соответствует уже сохраненным в памяти передатчикам, действуйте следующим образом (внимание! - приемник должен быть уже подсоединен к блоку управления):

Проверка ТИПА КОДИРОВКИ, используемой на уже сохраненных в памяти передатчиках

01. Отключите электропитание блока управления, затем снова подайте электропитание и подсчитайте, сколько раз мигнет светодиод В на приемнике:

- **1 мигание зеленым светом** = передатчики с кодировкой Flo
- **2 мигания зеленым светом** = передатчики с кодировкой O-Code, O-Code/A или FloR, FloR/A
- **3 мигания зеленым светом** = передатчики с кодировкой Smilo
- **5 миганий зеленым светом** = В памяти не сохранен ни один передатчик

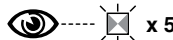
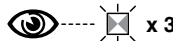
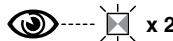
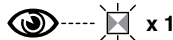
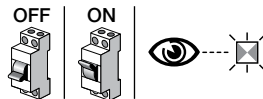

Для изменения кодировки, присвоенной приемнику первым сохраненным в его памяти односто-





ронним передатчиком, необходимо удалить из памяти все сохраненные в ней передатчики, путем обязательного использования Процедуры 4 (см. параграф 3.5) и выбора опции «ВСЯ ПАМЯТЬ приемника».

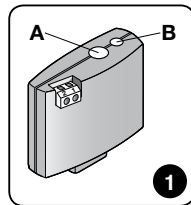





ПРЕДУПРЕЖДЕНИЯ в отношении выполнения операций программирования

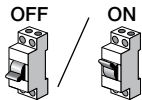

- В ходе выполнения **операций программирования** руководствуйтесь рис. 1 для идентификации расположенных на приемнике **кнопки А** и **светодиода В**.
- Значение символов, используемых в описании тех или иных операций, объяснено в таблице «Условные обозначения, используемые в настоящем руководстве».
- Операции имеют предельное время выполнения; поэтому, перед тем как приступить к их осуществлению, необходимо прочитать их описание и понять, каким образом следует выполнять все необходимые шаги.



УСЛОВНЫЕ ОБОЗНАЧЕНИЯ, ИСПОЛЬЗУЕМЫЕ В НАСТОЯЩЕМ РУКОВОДСТВЕ

Символ	Описание
	(на приемнике) светодиод «В» ГОРИТ НЕПРЕРЫВНЫМ СВЕТОМ
	(на приемнике) светодиод «В» МЕДЛЕННО МИГАЕТ
	(на приемнике) светодиод «В» БЫСТРО МИГАЕТ
	(на приемнике) светодиод «В» НЕ ГОРИТ

	<p>Отключите электропитание / Подайте электропитание</p>
	<p>Ожидайте...</p>
<p>> 5 с <</p>	<p>Выполните данную операцию не позднее чем через 5 секунд ...</p>
	<p>Нажмите и удерживайте нажатой кнопку «А» на приемнике</p>
	<p>Нажмите и отпустите кнопку «А» на приемнике</p>
	<p>Отпустите кнопку «А» на приемнике</p>
	<p>Нажмите и отпустите нужную кнопку на передатчике</p>
	<p>Нажмите и удерживайте нажатой нужную кнопку на передатчике</p>

	Отпустите нужную кнопку на передатчике
	Прочитайте руководство по эксплуатации пульта управления
	Следите за сигнализацией, осуществляемой с помощью светодиода «В»

Передатчик можно запрограммировать в Режиме 1 или в Режиме 2: см. параграфы 3.1 и 3.2.

3.1 - Сохранение в памяти в «Режиме 1»

В ходе выполнения Процедуры 1 в памяти приемника сохраняются все кнопки, имеющиеся на передатчике; при этом с 1-й кнопкой автоматически ассоциируется выход 1 приемника, со 2-й кнопкой - выход 2 и т.д. По окончании сохраненное значение займет одну ячейку памяти; команда, соответствующая каждой сохраненной в памяти кнопке, будет определяться «Списком команд» блока управления системы автоматики.

ПРОЦЕДУРА 1 - Сохранение в памяти в Режиме 1

01. **На приемнике:** нажмите и удерживайте нажатой кнопку А и дождитесь, чтобы загорелся зеленый светодиод В. По окончании отпустите кнопку А



02. На передатчике, который вы хотите сохранить в памяти:

- (не позднее чем через 10 секунд) на передатчике: нажмите и удерживайте нажатой любую кнопку и отпустите ее после 1-го из 3 миганий зеленым светом светодиода В (на приемнике) (= успешному выполнению сохранения в памяти). (*1)



(*1) Примечание - При необходимости сохранения в памяти других передатчиков повторите шаг 02 в течение 10 секунд, последующих за первыми 10 секундами. Процедура автоматически завершается по истечении этого времени.

3.2 - Сохранение в памяти в «Режиме 2»

В ходе выполнения Процедуры 2 в памяти приемника сохраняется только одна кнопка из числа имеющихся на передатчике, при этом она ассоциируется с выходом приемника, выбранным установщиком. Следовательно, для сохранения в памяти других кнопок необходимо повторить процедуру с начала для каждой сохраняемой в памяти кнопки. По окончании сохраненное значение займет одну ячейку памяти; командой, соответствующей сохраненной в памяти кнопке, будет команда, выбранная установщиком в «Списке команд» блока управления системы автоматике. **Примечание** - Одна кнопка может ассоциироваться только с одним выходом, в то время как этот же выход может быть ассоциирован с несколькими кнопками.

ПРОЦЕДУРА 2 - Сохранение в памяти в Режиме 2 (и в расширенном Режиме 2)

- 01. В руководстве по эксплуатации блока управления:** выберите команду, которую вы хотите сохранить в памяти, и запомните ее «идентификационный номер»

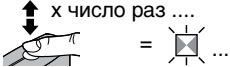
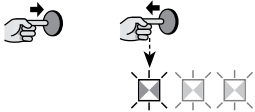

<p>02. На приемнике: нажмите и отпустите кнопку А число раз равное <u>идентификационному номеру команды, выбранной в шаге 01</u>: светодиод В мигнет такое же число раз</p>	
<p>03. На передатчике с кнопкой, которую вы хотите сохранить в памяти:</p> <ul style="list-style-type: none"> • (не позднее чем через 10 секунд) на передатчике: <u>нажмите и удерживайте нажатой кнопку, которую вы хотите сохранить в памяти</u>, и отпустите ее после 1-го из 3 миганий зеленым светом светодиода В (на приемнике) (= успешному выполнению сохранения в памяти). (*2) 	
<p>(*2) Примечание - Если необходимо сохранить в памяти другие кнопки (других передатчиков) <u>с той же командой</u>, повторите шаг 03 в течение последующих 10 секунд для каждой кнопки которую вы хотите сохранить в памяти (по истечении этого времени процедура завершается).</p>	

3.3 - Сохранение нового передатчика в памяти «вблизи приемника»

Данная процедура позволяет сохранить в памяти новый передатчик, используя второй передатчик, уже сохраненный в памяти этого же блока управления. Такая настройка позволяет новому передатчику «наследовать» настройки уже сохраненного в памяти передатчика. Выполнение данной процедуры не требует непосредственного воздействия на кнопку А приемника; ее условием является нахождение передатчика в зоне приема приемника.

- Сохранение в памяти «вблизи приемника» можно исключить, заблокировав соответствующую функцию приемника с помощью процедуры 6 (параграф 3.7). В качестве альтернативного варианта блокировка может быть выполнена также с помощью программирующего устройства O-Vox.

ПРОЦЕДУРА 3 - Сохранение в памяти нового передатчика «вблизи приемника»»

01. **На НОВОМ передатчике:** нажмите и удерживайте кнопку, которую вы хотите сохранить в памяти; подождите 7 секунд и затем отпустите ее

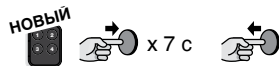

02. **На передатчике, УЖЕ СОХРАНЕННОМ В ПАМЯТИ:** нажмите и отпустите 3 раза сохраненную в памяти кнопку, функцию которой вы хотите скопировать.

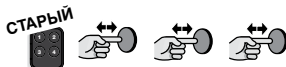

03. **На НОВОМ передатчике:** нажмите и отпустите 1 раз ту же кнопку, которую вы нажимали в ходе шага 01.



При необходимости сохранения памяти других передатчиков повторите процедуру для каждого нового передатчика

3.4 - Сохранение нового передатчика в памяти с помощью «кода активации» старого передатчика, уже сохраненного в памяти приемника - только для передатчиков с кодировками «O-Code» и «O-Code/A»

В памяти передатчиков с кодировками «O-Code и O-Code/A» имеется «код активации» (секретный), с помощью которого можно дать разрешение на сохранение в памяти приемника нового передатчика. Описание процедуры подачи такого разрешения см. в руководстве по эксплуатации передатчика; кроме того, найдите старый передатчик, уже сохраненный в памяти того приемника, на котором вы хотите сохранить новый передатчик. Внимание! - Перенос кода активации возможен только между двумя передатчиками, имеющими одинаковую кодировку.

В дальнейшем, при использовании нового передатчика с соответствующим разрешением он отправит на приемник (в ходе первых 20 передач) команду, свой идентификационный код и полученный «код активации». При этом приемник распознает код активации старого передатчика

и автоматически сохранит в памяти идентификационный код нового передатчика.

- Нежелательное сохранение передатчиков в памяти с помощью «кода активации» может быть предотвращено путем блокирования соответствующей функции приемника с помощью Процедуры 6 (параграф 3.7). В качестве альтернативного варианта блокировка может быть выполнена также с помощью программирующего устройства O-Vox путем воздействия на приемник или на передатчики, уже сохраненные в памяти.

3.5 - Очистка памяти приемника (полная или частичная)

ПРОЦЕДУРА 4 - ПОЛНАЯ ИЛИ ЧАСТИЧНАЯ очистка памяти приемника

01. **На приемнике:** нажмите и удерживайте нажатой кнопку А и проконтролируйте состояние зеленого светодиода В: через 6 секунд он должен загореться и затем погаснуть. Через несколько секунд светодиод снова начнет мигать: сразу же после этого выберите нужный вам тип очистки памяти:



> для удаления из памяти **ВСЕХ** передатчиков: отпустите кнопку А точно в момент **3-го мигания**



> для **ПОЛНОЙ ОЧИСТКИ ПАМЯТИ** приемника: отпустите кнопку А точно в момент **5-го мигания**

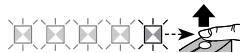

Выполнение этой функции возможно также с помощью программирующего устройств O-Vox / O-View.

3.6 - Удаление ОДНОГО передатчика или ОДНОЙ кнопки из памяти приемника

ПРОЦЕДУРА 5 - Удаление ОДНОГО передатчика или ОДНОЙ кнопки из памяти приемника

01. **На приемнике:** нажмите и удерживайте нажатой кнопку А, дождитесь того, чтобы загорелся светодиод В, и когда он погаснет, перейдите к пункту 02



02. **На передатчике, который вы хотите удалить из памяти:**

- (на передатчике) нажмите и удерживайте нажатой кнопку (*4), которую вы хотите удалить из памяти, и отпустите ее после 1-го из 5 быстрых миганий зеленым светом светодиода В (на приемнике) (= успешному удалению из памяти).



(*4) Примечание - Если передатчик сохранен в памяти в «Режиме» 1, можно нажать любую кнопку. Если передатчик сохранен в памяти в «Режиме 2», следует повторить всю процедуру для каждой сохраненной в памяти кнопки, которую вы хотите удалить из нее.

Выполнение этой операции возможно также с помощью программирующих устройств O-Vox / O-View.

3.7 - Блокировка (или разблокировка) операций сохранения в памяти, выполняемых с помощью процедуры «вблизи блока управления» и/или «кода активации»

Эта функция предотвращает возможность сохранения в памяти приемника новых передатчиков при попытке использования процедуры «вблизи приемника» (параграф 3.3) или процедуры с помощью «кода активации» (параграф 3.4). Для обеих процедур заводской настройкой является ON (ВКЛ). Для выполнения описанной ниже процедуры необходимо располагать передатчиком, уже сохраненным в памяти приемника.

ПРОЦЕДУРА 6 - Блокировка (или разблокировка) операций сохранения в памяти, выполняемых с помощью процедуры «вблизи блока управления» и/или «кода активации»»

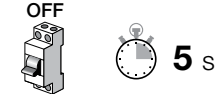
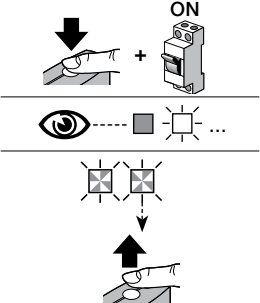
01.	Отключите электропитание и подождите 5 секунд	
02.	Нажмите и удерживайте нажатой кнопку А на приемнике и одновременно снова подайте электропитание: светодиод В <u>вначале</u> несколько раз мигнет, указывая на тип кодировки передатчиков, сохраненных в памяти (см. главу 3), а <u>затем</u> несколько раз быстро мигнет оранжевым светом: <u>отпустите кнопку А точно по окончании 2-го мигания оранжевым светом.</u>	

03. Не позднее чем через 5 секунд: несколько раз нажмите и отпустите кнопку А на приемнике для выбора одной из следующих функций, определяемых состоянием светодиода В:

- Отсутствие каких-либо активных блокировок = светодиод **НЕ ГОРИТ**
- Блокировка сохранения в памяти «вблизи блока управления» = светодиод горит **КРАСНЫМ** светом
- Блокировка сохранения в памяти с помощью «кода активации» = светодиод горит **ЗЕЛЕНЫМ** светом
- Блокировка обоих типов операций сохранения в памяти («вблизи блока управления» и с помощью «кода активации») = светодиод горит **ОРАНЖЕВЫМ** светом

> 5 с <



04. Не позднее чем через 5 секунд: на передатчике, уже сохраненном в памяти приемника, нажмите и отпустите какую-либо кнопку (сохраненную в памяти) для сохранения только что выбранной функции

> 5 с <



Выполнение этой функции возможно также с помощью программирующих устройств O-Vox / O-View.

4 ДРУГИЕ ФУНКЦИИ

4.1 - Блокировка (или разблокировка) управления функцией «Приоритет» на приемнике

«Идентификационный код» передатчика с кодировкой «O-Code» или «O-Code/A» сопровождается цифрой (от **0** до **3**), которая позволяет установить (на приемнике) его **уровень приоритета** относительно других передатчиков, если таковые имеются, с такой же кодировкой. Целью «приоритета» является деактивация и замена украденного или утерянного передатчика без необходимости направления специалиста к клиенту. Использование приоритета требует знания кода утерянного передатчика и позволяет сохранить тот же код и те же функции, которые имелись на предыдущем передатчике. Следовательно, утерянный передатчик можно деактивировать простым изменением **уровня приоритета** нового передатчика на последующее более высокое значение. При первом использовании передатчика в памяти приемника сохраняется **новый полученный уровень приоритета**, и он будет игнорировать все команды, получаемые с утерянного или украденного передатчика в случае попытки его использования. Изменение приоритета осуществляется с помощью программирующего устройства O-Vox.

На приемнике в состоянии поставки с завода-изготовителя функция «Приоритет» является активированной, что позволяет установщику использовать предоставляемые ею возможности. В любом случае с помощью программирующего устройства O-Vox можно заблокировать (или разблокировать) на приемнике управление этой функцией.

4.2 - Активация (или деактивация) приема идентификационных кодов передатчиков, на которых задан код, отличный от заводского

Идентификационные коды передатчиков с кодировками «FloR», «FloR/A», «O-Code», и «O-Code/A» могут быть изменены согласно требованиям пользователя с помощью программирующего устройства O-Vox или O-View. При активации или деактивации этой функции приемник будет, соответственно, принимать или не принимать команду от передатчика с измененным идентификационным кодом (заводская настройка этой функции - ON (ВКЛ)).

4.3 - Активация (или деактивация) «переменной части» (rolling code) принимаемого кода

Приемник запрограммирован на заводе-изготовителе для приема только кодов типа «rolling code» (плавающих кодов). С помощью программирующего устройства O-Vox можно однако запрограммировать приемник таким образом, чтобы он игнорировал переменную часть (rolling code) принимаемого кода и рассматривал его как код «фиксированного» типа.

4.4 - Функция «отпускания кнопок передатчика» (только с кодировкой O-Code и O-Code/A)

При нормальном использовании передатчика при отпускании нажатой кнопки выполнение маневра устройства автоматики длится еще в течение очень непродолжительного предварительно заданного времени. Если необходимо, чтобы выполнение маневра прерывалось точно в момент отпускания кнопки (например, для выполнения минимальной регулировки), необходимо активировать данную функцию с помощью программирующего устройства O-Vox. На приемнике в состоянии поставки с завода-изготовителя эта функция деактивирована.

4.5 - Активация (или деактивация) на приемнике функции передачи/приема радиоконанд по сети BUST4, соединяющей две или более систем автоматики

В системах с несколькими устройствами автоматики, соединенными между собой по сети «BusT4», при необходимости управления одной из таких систем на расстоянии, превышающем радиус действия приемопередающих устройств, можно активировать данную функцию на соответствующих приемниках для увеличения их радиуса приема. Это позволяет приемнику, получившему команду по радио, ретранслировать ее по кабелю BusT4 на приемник назначения (в памяти которого сохранен идентификационный код передатчика, с которого передана данная команда), позволяя последнему осуществить ее выполнение. На приемнике в состоянии поставки с завода-изготовителя эта функция деактивирована. Для активации (или деактивации) функции передачи и/или приема кодовых команд по сети BusT4 необходимо выполнить надлежащее программирование соответствующих приемников с помощью программирующих устройств O-view и O-Vox.

4.6 - Блокировка доступа (с помощью парольной защиты) к программированию приемника

Эта функция активируется путем ввода в приемник (с помощью программирующего устройства O-Vox / O-View) пароля из максимум 10 цифр, задаваемого установщиком. Данная функция позволяет защитить все настройки, уже выполненные на приемнике; кроме того, она также предотвращает возможность выполнения других операций программирования с помощью кнопки А приемника (рис. 1) или программирующих устройств O-Vox и Oview без знания пароля.

5 ТЕХНИЧЕСКИЕ ХАРАКТЕРИСТИКИ

OXI	
Тип	Приемник
Кодировка	«O-Code» / «O-Code/A» / «FloR» / «FloR/A» / «Flo» / «Smilo»
Входной импеданс	50 Ом
Частота приема	433,92 МГц
Выходы	4 (на разъеме «SM»)
Чувствительность	-108 дБм
Потребляемый ток	50 мА (максимальный)
Размеры (мм)	L 49,5; H 41,9; P 18
Вес (г)	22
Рабочая температура	-20 °С ... +55 °С

• Примечания к техническим характеристикам изделия

- На способность приемников к приему сигналов и радиус действия передатчиков сильно влияют другие устройства (например, устройства аварийной сигнализации, радионаушники и др.), работающие в этой же зоне на этой же частоте. В этих случаях компания Nice не предоставляет каких-либо гарантий в отношении радиуса действия своих устройств.
- Все технические характеристики приведены для температуры окружающей среды 20°C (± 5°C).
- Компания Nice оставляет за собой право в любой момент, в который она сочтет это необходимым, вносить изменения в конструкцию изделия, сохраняя при этом неизменными его функции и назначение.

6 УТИЛИЗАЦИЯ ИЗДЕЛИЯ

Настоящее изделие является неотъемлемой частью системы автоматики и должно утилизироваться вместе с ней.

Как монтаж, так и демонтаж изделия по окончании срока его службы должны проводиться квалифицированным персоналом. Настоящее изделие состоит из различных материалов, некоторые из которых могут использоваться в качестве вторсырья, а другие подлежат утилизации. Необходимо ознакомиться информацией относительно системы утилизации или переработки различных видов материалов, действительной на вашей территории.

⚠ ВНИМАНИЕ! - Отдельные части изделия могут содержать вредные или опасные вещества, которые при ненадлежащей утилизации могут причинить ущерб окружающей среде или здоровью человека.

Помещенный рядом символ слева указывает на то, что данное изделие нельзя утилизировать вместе с бытовыми отходами. Поэтому сдайте его согласно правилам раздельного сбора отходов в соответствии с нормативами, действующими на вашей территории, или верните его в пункт продажи при покупке нового аналогичного изделия.



⚠ ВНИМАНИЕ! - Действующие местные нормативы могут предусматривать серьезные санкции за ненадлежащую утилизацию данного изделия.

Сигнализация с помощью светодиода В на приемнике

Продолжительные мигания > ЗЕЛЕНЫМ светом

При включении:

1 * = Используемая кодировка: «Flo»

2 * = Используемая кодировка: «O-Code» / «O-Code/A» / «FloR» / «FloR/A»

3 * = Используемая кодировка: «Smilo»

5 * = Отсутствие сохраненных в памяти передатчиков

Во время работы:

1 * = Указывает на то, что принятый код отсутствует в памяти

3 * = Сохранение кода в памяти

5 * = Память очищена

6 * = В ходе программирования указывает на то, что сохранение в памяти данного кода не разрешено

8 * = В ходе программирования указывает на переполнение памяти

Короткие мигания > ЗЕЛЕНЫМ светом

1 * = «Сертификат» недействителен для сохранения в памяти

2 * = В ходе программирования указывает на то, что код не может быть сохранен в памяти, ввиду того, что передатчик передает «сертификат»

4 *	= Выход в «Режиме 2», несовместимый с блоком управления
5 *	= В ходе удаления из памяти указывает на то, что код удален
5 *	= «Сертификат» с приоритетом ниже допустимого
6 *	= Код вне синхронизации
Продолжительные мигания > КРАСНЫМ светом	
1 *	= Блокировка неоригинального кода
2 *	= Код с приоритетом ниже допустимого
Короткие мигания > КРАСНЫМ светом	
1 *	= Блокировка программирования «вблизи»
1 *	= Блокировка программирования с помощью «сертификата»
2 *	= Блокировка памяти (ввод PIN-кода)
Короткие мигания > ОРАНЖЕВЫМ светом	
2 *	= Указывает на наличие активных блокировок программирования (при включении)



Nice

Nice S.p.A.

Via Pezza Alta, 13
31046 Oderzo TV Italy
info@niceforyou.com

www.niceforyou.com